

# Anwenderkatalog

WASSER & GARTEN  
2025/2026

LIVING WATER

Oase



# OASE – Wasser als Quelle der Innovation

---

Wasser ist unser Element, unsere Leidenschaft und das Herz unserer Marke. Seit 1949 widmen wir uns der Aufgabe, Wasser in all seinen Facetten neu zu beleben und in den Alltag der Menschen zu integrieren. Unser Ziel ist es, die Schönheit des Wassers in jeden Lebensraum zu bringen – durch innovative, nachhaltige und umweltfreundliche Lösungen.

Ob stilvolle Aquarien, naturgetreue Teiche oder beeindruckende Wasserspiele – wir transformieren Wasser durch kreative Ansätze, die Ästhetik und Funktionalität vereinen. Dabei legen wir besonderen Wert auf die verantwortungsvolle Nutzung von Ressourcen und die Minimierung unseres ökologischen Fußabdrucks.

Mit unseren energieeffizienten OASE-Produkten verwandeln Sie Ihren Garten in eine Wohlfühloase, die Sie sorglos genießen können. Die intelligenten Steuerungsfunktionen, wie etwa über unsere Control App, ermöglichen eine einfache und komfortable Anpassung Ihrer Wassersysteme – für nachhaltigen Genuss bei minimalem Energieverbrauch.

Unsere Innovationskraft und unser unermüdliches Streben nach Perfektion haben uns nicht nur den Titel TOP 100 Innovator eingebracht, sondern auch den German Design Award für unsere FiltoClear-Serie. Bei OASE schaffen wir Lebensräume, die das Potenzial von Wasser voll ausschöpfen und die Magie dieses Elements neu erlebbar machen.

[Entdecken Sie selbst, wie OASE Ihr Leben durch die transformative Kraft des Wassers bereichern kann!](#)

Herzlichst, Cornelius Everke



PURE FREUDE AM WASSERGARTEN

# Perfekt: Inspirationen zu Ihrem Projekt

Ein Garten mit Wasser muss nicht von heute auf morgen entstehen. Beginnen Sie mit einem Level-1-Projekt und ergänzen Sie nach und nach weitere Highlights nach Ihrem Geschmack. Unsere riesige Auswahl an passenden OASE Einzelprodukten und Sets macht es Ihnen leicht, Ihren Traum vom Wassergarten mit wenig Aufwand zu realisieren. So entwickelt jeder ein Händchen für den Teichbau.

## Miniteiche und Hochteiche

Ein Teich ist der Mittelpunkt jedes Wassergartens. Ganz gleich, wie groß er ist. Mini-Teiche aus Teichschalen lassen sich in wenigen Schritten und mit noch weniger Vorwissen anlegen. Schon ein kleiner Teich mit 80 Liter Volumen erzeugt eine große Wirkung – und kann als selbstgebauter Hochteich sogar auf dem Balkon für meditative Ruhe sorgen.

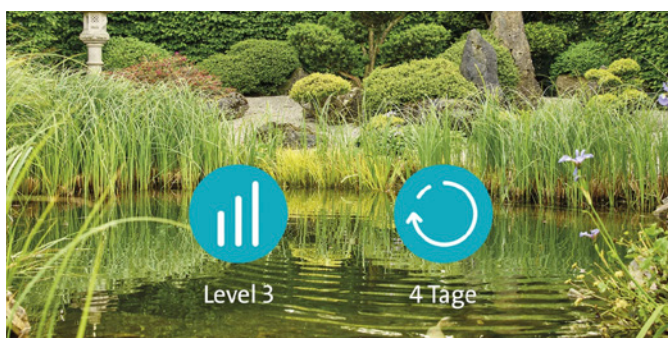
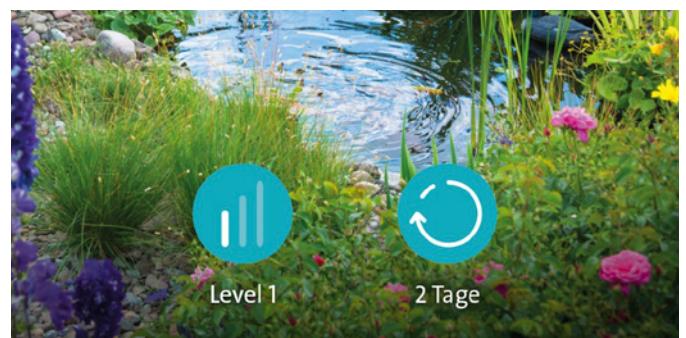

## Teiche mit Teichfolien

Sie wollen Form, Größe und Ausdruck Ihres Teichs selbst bestimmen? Mit Teichfolien haben Sie jeden Aspekt der Gestaltung selbst in der Hand. Ab einem Wasservolumen von 2.500 Liter sind sie stets die bessere Alternative zu Teichschalen und bieten zum Beispiel Fischen eine individuelle Heimat. Dieses Level-3-Projekt können versierte Hand- und Heimwerker selbst umsetzen. Ansonsten holen Sie sich Hilfe vom Profi.

## Wasserfälle für den Garten

---

Geht es um einmalige Höreindrücke und eine buchstäblich rauschende Optik, sind Wasserfälle kaum zu überbieten. Besonders aufregend wirken sie als Teil einer eigens errichteten Mauer, die Sie an einem Lieblingsort zum Sitzen und Entspannen erbauen können. Klingt aufwendig? Ist es nicht. Sie benötigen nur Inspiration für die Gestaltung, ein wenig Heimwerkertalent und ein paar helfende Hände.

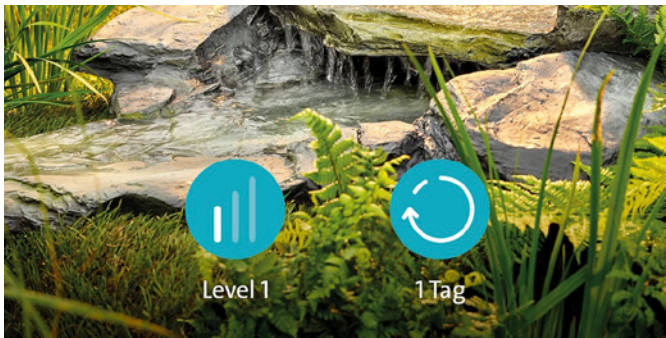

## Bachläufe im Wassergarten

---

Das Murmeln eines klaren, kleinen Bachs ist eines der schönsten Geräusche der Natur. Mit modularen Bachlaufelementen können Sie dieses faszinierende Schauspiel überall integrieren. Ob mit oder ohne Teich, ob klein oder groß – für dieses Projekt benötigen Sie erstaunlich wenig Zeit.

## Bachlauf, frei gestaltet

---

Ein frei gestalteter Bachlauf gibt Ihnen die Möglichkeit, sich individuell auszuleben. Architektonisch, natürlich oder im japanischen Stil – alles ist möglich.

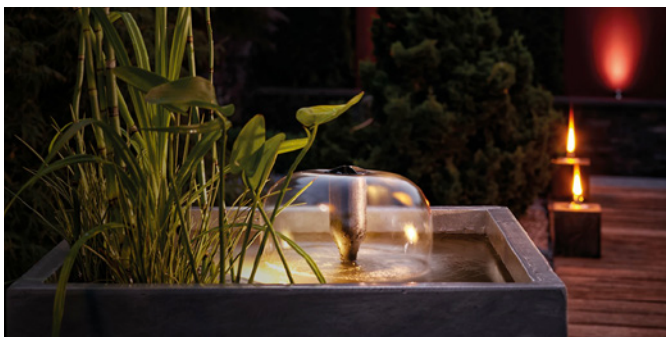

## Wasserspiele und Fontänen

---

Sie haben einen kleinen Garten, wollen die Terrasse verschönern oder Ihren Balkon um ein Wasser-Element bereichern? Wasserspiele und Schwimmfontänen geben Ihrem Wassergarten eine dritte Dimension. Schon mit wenig Material, noch weniger Platzbedarf und geringstem Aufwand können Sie Ihren kleinen Brunnen selbst designen.



### IMMER MEHR ENTDECKEN!

Weitere Informationen und wertvolle Experten-Tipps zu zahlreichen Projektideen finden Sie online unter [www.oase.com/de-de/lifestyle/garten-ideen.html](http://www.oase.com/de-de/lifestyle/garten-ideen.html) und über den nebenstehenden QR-Code.



# Emotionale Entwickler

Dieser Anspruch wurde erneut durch die Auszeichnung für die innovativsten Mittelständler bestätigt.

Die Initiative TOP 100-Innovator ist bereits seit über 25 Jahren am Markt und ist der einzige Gradmesser für Innovationsmanagement in Deutschland.

Wir freuen uns, dass wir mit unserer Leidenschaft für innovative Produkte in bester Gesellschaft sind und

OASE auch 2024, zum vierten Mal in Folge, als einer der TOP 100-Innovatoren ausgezeichnet wurde.

**Mehr Informationen zu der TOP 100-Innovator-Auszeichnung finden Sie unter:**

[www.oase.com/topinnovator](http://www.oase.com/topinnovator)



# Themen bei OASE

## Höchste Energieeffizienz und maximaler Gestaltungsspielraum

Clevere Stromspartalente für Ihren Garten



Mit unserem breiten Sortiment verwandeln Sie Ihren Garten in einen Wohlfühlort. Dabei dauerhaft laufende Energiekosten senken: Das geht sicher und einfach mit unseren smarten Steuerungsfunktionen und energieeffizienten Teichpumpen-Modellen. Entdecken Sie in unserem Überblick stromsparende Produktbeispiele und clevere Einsparpotenziale.

[www.oase.com/energiesparen](http://www.oase.com/energiesparen)



### **Kraftvoll und sparsam: die AquaMax Eco Produktfamilien**

Dank sparsamem Motor arbeiten diese Teichpumpen auch unter voller Leistung besonders effizient. Den Energieverbrauch können Sie bequem via App passend austarieren. Besonders effektiv sind unsere Modelle mit einzigartiger Seasonal-Flow-Control-Funktion (SFC): Die Filter- und Gravitationspumpen der Serien Eco Premium, Eco Expert und Eco Titanium reduzieren eigenständig bei zwei Temperaturstufen, unter circa 17 °C und noch einmal unter circa 10 °C, ihre Wassermenge und Förderhöhe um insgesamt etwa 50 Prozent. Das spart jährlich etwa bis zu 30 Prozent der Energiekosten ein.



### **Effizient gesteuert: der Bitron Eco**

Das effektive UVC-Vorklärgerät spart besonders Leuchtmittelkosten dank seiner längeren Lebensdauer. Zudem schaltet es sich nur dann zu, wenn es auch wirklich benötigt wird. Das senkt die Energiekosten bei gleicher Reinigungsleistung um bis zu 50 Prozent. Verwenden Sie den Bitron Eco hingegen ganzjährig mit 75 Prozent Leistung, sparen Sie bis zu 527 kW/h.

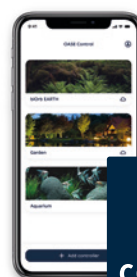

### **Smart sparen: die OASE Control App**

Im Garten sind Ihre smarten Pumpen, Filter und die Beleuchtung jederzeit sicher und komfortabel mit der OASE Control-App konfigurierbar. Deshalb ist sie eine perfekte Assistentin, um zusätzlich Energiekosten zu senken. Passen Sie zum Beispiel einfach die Leistung der Pumpen an oder stellen Sie Ihre Beleuchtungszeiten automatisch kürzer ein.





# CORE 6 Technology



NEXT LEVEL EFFICIENCY



Effizienz, Energieeinsparung, Nachhaltigkeit, Komfort – die neue OASE CORE 6 Technology vereint alles zu einem stimmigen Gesamtsystem. Dank dieser in der Teich- und Bewässerungstechnik neuen Motorentechnologie erreichen wir ein neues Level, speziell im Bereich der Energieeffizienz.

Integriert wurde dieser neue OASE-Standard zuerst in die nächste Generation der AquaMax Eco Premium-Serie. In 2025 folgen die neuen Aquarius Eco Pre-

mium Pumpen. Ausgestattet mit CORE 6 Technology laufen die Pumpen ruhiger, effizienter, länger und besser.

Denn CORE 6 Technology sorgt für einen optimierten Stromfluss, wodurch der Rotor im Kern der Pumpe kraftvoll, aber sanfter, leiser und damit effizienter läuft. Bei starker Leistung in gewohnter OASE Qualität, erreicht die Pumpe auch ein neues Level der Langlebigkeit.

# Voice Control

Sprachsteuerung über die OASE Control App

Über die OASE Control App lassen sich alle angebotenen Produkte der OASE-Welt zentral steuern. Nun ist für die Steckdosen des FM-Master Cloud und die OASE Control-fähigen Pumpen auch deren Steuerung mit einer Sprachsteuerung (Alexa oder Google Home) möglich. So wird es noch bequemer, die digital gesteuerte Garten- und Aquaristik-Welt von der Gartenliege oder dem Sofa aus im Griff zu haben. Auch das Hinzufügen dieser Geräte zu bereits vorhandenen SmartHome-Gruppen und -Anwendungen ist möglich.

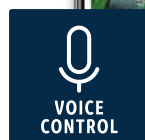
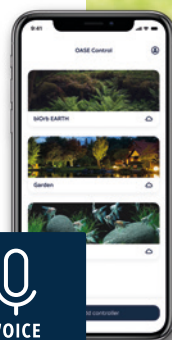

# Inhalt

---

## 12 Teichbau

- 12 **TEICHPLANUNG & UMSETZUNG**
- 16 **VLIESE & FOLIEN**
- 18 **TEICHRAND**
- 19 **WASSERRESERVOIR**
- 20 **TEICHSCHALEN**
- 22 **BEPFLANZUNG & DEKORATION**

## 24 Teichpumpen

- 26 **FILTER-, BACHLAUF- & SCHWIMMTEICHPUMPEN**
- 31 **GRAVITATIONSPUMPEN**

## 32 Filter, UVC-Klärer & Belüfter

- 34 **FILTER IM VERGLEICH**
- 38 **TROMMELFILTER**
- 46 **ENDLOS BANDFILTER**
- 47 **VLIESFILTER**
- 48 **DURCHLAUFFILTER**
- 50 **DRUCKFILTER**
- 52 **UNTERWASSERFILTER**
- 54 **UVC-KLÄRER**
- 58 **BELÜFTER**
- 60 **EISFREIHALTER**

## 62 Wasserspiele & Wasserfälle

- 62 **WASSERSPIELE**
- 66 **WASSERSPIELPUMPEN**
- 72 **WASSERFÄLLE**

## 74 Smarte Gartensteuerungen & Beleuchtung

- 76 **BELEUCHTUNGSKONZEPT**
- 78 **OASE CONTROL**
- 80 **LED-SCHEINWERFER**
- 93 **GARTENSTEUERUNGEN**

## 96 Skimmer & Reinigung

- 98 **OBERFLÄCHENABSAUGER**
- 100 **TEICHTSAUGER & POOLSAUGER**
- 103 **TEICHPFLEGE**

## 104 Futter

- 107 **AUFZUCHTFUTTER**
- 108 **BASISFUTTER**
- 109 **GEMISCHTE HALTUNG**
- 111 **KOIFUTTER**

## 112 Pflegemittel & Fischarznei

- 114 **PFLEGEMITTEL**
- 122 **FISCHARZNEI**

## 128 Wissenswertes

- 126 **ENERGIEEFFIZIENZKLASSEN**
- 127 **BACHLAUFDIAGRAMME**
- 128 **REIBUNGSVERLUSTE**
- 128 **PRO-PRODUKTE**
- 129 **OASE GARANTIE**

12



24



32



62

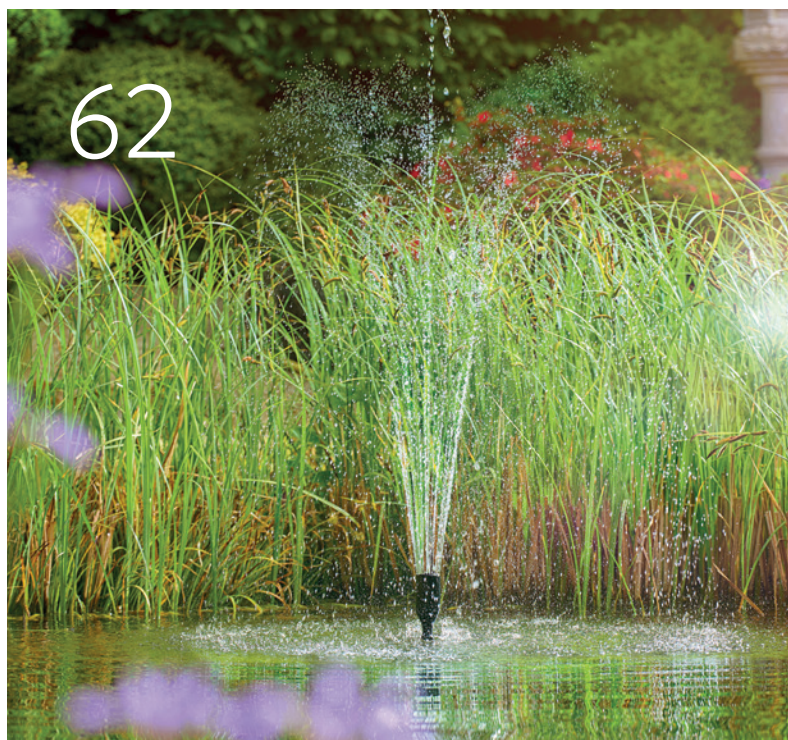

74

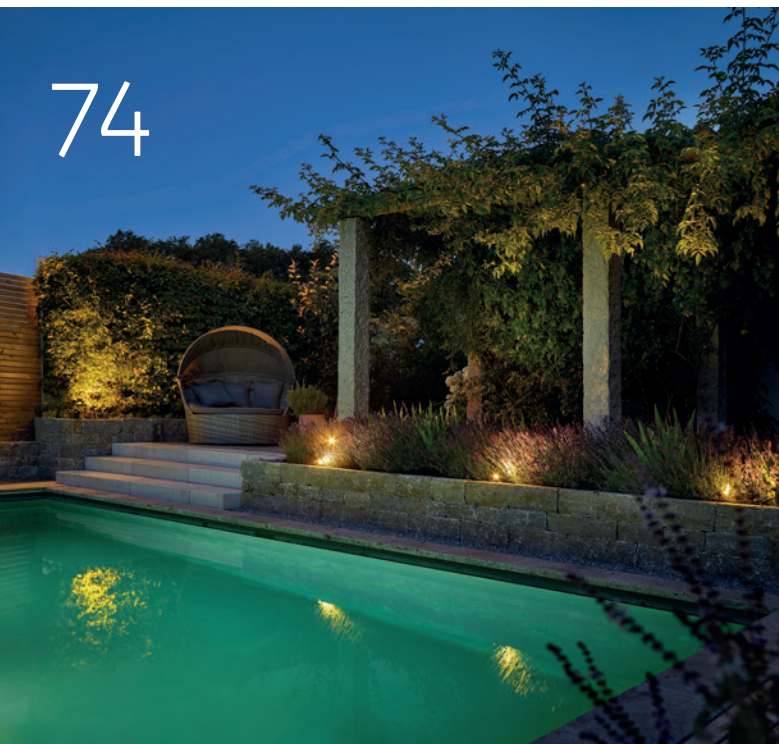

96





# Teichbau



Weitere Informationen  
finden Sie unter:  
[www.oase.com/  
teichbau](http://www.oase.com/teichbau)

## 12 Teichbau

14 **TEICHPLANUNG & UMSETZUNG**

16 **VLIESE & FOLIEN**

18 **TEICHRAND**

19 **WASSERRESERVOIR**

20 **TEICHSCHALEN**

22 **BEPFLANZUNG & DEKORATION**

# Teichbau im Überblick



## EMPFEHLUNG

Die Wasserbewegung durch Bachläufe und Wasserfälle versorgt den Teich zusätzlich mit notwendigem Sauerstoff. Zur Erstellung eines Bachlaufs oder Wasserfalls bietet sich der Bodenaushub des Gartenteiches an.

Gefälle sollten bei einem Bachlauf nach Möglichkeit nicht steiler als 40 % sein.



## BACHLÄUFE (OPTIONAL)

Bereits bei der Standortwahl für den Bachlauf sollte auf die Anlage vor unterschiedlichen Staustufen, Stautiefen, sowie möglichst großen Überläufen geachtet werden, damit zusätzliche Bewegung und Sauerstoff in den Teich kommt.



## SUMPFZONE

Ideal für üppige Böschungspflanzen. Sie ist zwischen 10 cm oberhalb und unterhalb des Wasserspiegels tief.

SCHWIMMBLATTZONE  
MIT Z.B. SEEROSEN

SKIMMER



## TIEFWASSERZONE

Hier werden Filterpumpen und Bachlaftpumpen oder gegebenenfalls Teichabläufe eingesetzt.

## DIE RICHTIGE REIHENFOLGE DER FOLIENVERLEGUNG:

1. Teichvlies
2. Teichfolie
3. Steinfolie (optional)



## FLACHWASSERZONE

Bietet Raum für Pflanzen und Mikroorganismen und leistet damit einen wichtigen Beitrag zur Nährstoffreduktion im Teich. Sie ist ca. 10–40 cm tief und sollte möglichst breit angelegt werden.

FILTER- UND BACHLAUFPUMPEN

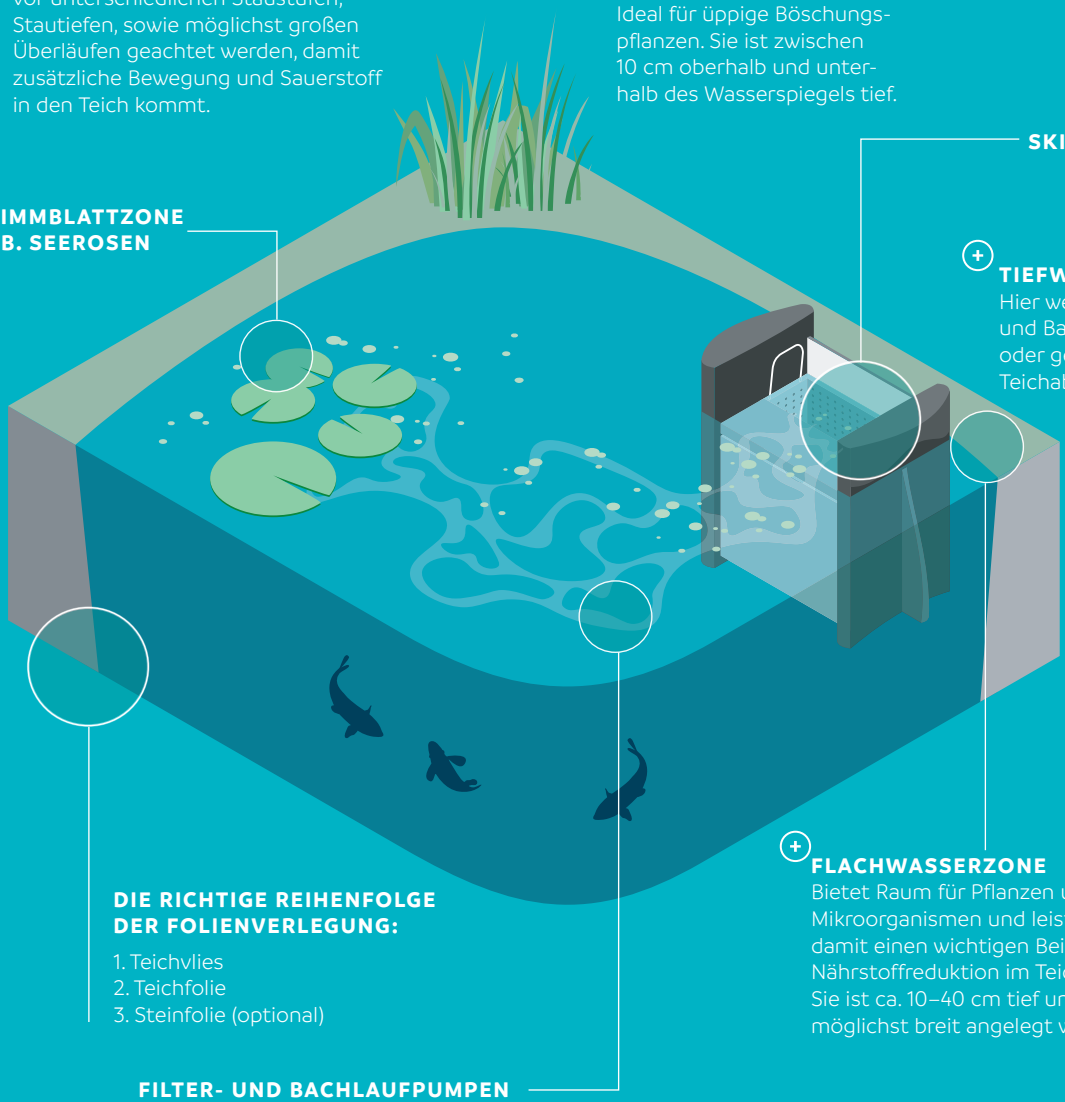

# Schritt für Schritt mit Produkten von OASE



**1 Standort:** Der richtige Standort für den Gartenteich sollte halbschattig gelegen sein; 4–6 Sonnenstunden am Tag sind ideal.

**2 Teichumriss:** Als erstes markieren Sie die Teichumrisse mit Sand. Auch die verschiedenen Tiefenzonen werden mit Sand markiert.

**3 Tiefenzonen & Teichrand:** Formen Sie die verschiedenen Tiefenzonen mit Füllsand. Anschließend können Sie das OASE Teichrandsystem verbauen.

**4 Maßfindung Folie und Vlies:** Dann wird mit einer Kordel die nötige Länge des Vlieses und der Teichfolie großzügig bemessen.

**5 Vlies:** Nach dem Aushub wird die Mulde zunächst mit einem Vlies zum Schutz gegen Durchwurzelung und das Durchdringen von Steinen ausgekleidet.

**6 Folie und Steinfolie:** Anschließend wird die Folie sorgfältig verlegt. Für die naturnahe Gestaltung des Randbereiches eignet sich Steinfolie besonders gut.

**7 Bepflanzung ebener Bereiche:** Zur Bepflanzung ebener Bereiche werden Kokosmatten ausgelegt. Sie ermöglichen den Pflanzen, mit ihren Wurzeln optimal Halt zu fassen.

**8 Bepflanzung steiler Bereiche:** Steilere Abschnitte werden mit Hilfe von Böschungstaschen bepflanzt.

Beschweren Sie diese zunächst z.B. mit großen Steinen, um die Pflanzen einzusetzen.

**9 Teichtechnik:** Bei der Installation der OASE Teichtechnik die Gebrauchsanweisungen lesen.

**10 Kieselsteine und Wasser:** Nach den Kieselsteinen kommt das Wasser in den Teich: zunächst zur Hälfte, und erst, wenn sich die Folie vollständig gesetzt hat, wird ganz aufgefüllt.

**11 Beleuchtung:** Für ein stimmungsvolles Ambiente empfiehlt es sich, gleich an die entsprechende Beleuchtung zu denken.

**12 Fertig:** Das Ergebnis kann sich sehen lassen.



## EXTRAS

### KALKULATIONSHILFE

Wieviel Folie benötigt man für einen Teich?

**Es gibt zwei Formeln zur Folienberechnung:**

Länge + 2x Tiefe (an der tiefsten Stelle der Grube) + 2x 50 cm =  
Länge der Folienbahn

Breite + 2x Tiefe (an der tiefsten Stelle der Grube) + 2x 50 cm =  
Breite der Folienbahn

### EMPFEHLUNG

Durch aggressive Wurzelung, wie z.B. beim Bambus, kann die Teichfolie beschädigt werden. Achten Sie deshalb darauf, dass stark wurzelnde Pflanzen immer mit Wurzelschutzfolien und Rhizomsperre an den Teich gepflanzt werden. Wir empfehlen, die Bepflanzung mit einem Fachhändler vorher abzustimmen.



## FOLIENARTEN UND EINSATZGEBIETE

# Vliese & Folien

## Folie als Grundlage

Das Anlegen eines Folienteiches bietet unendlich viele gestalterische Möglichkeiten. Je größer bzw. beanspruchter der Teich ist, umso dicker sollte die verwendete Folie sein. Einzelne Folienbahnen von der Rolle können schnell und einfach mithilfe des entsprechenden OASE Zubehörs miteinander verbunden werden.

**Es gibt sie in unterschiedlichen Ausführungen:**

### TEICHFOLIE

- **OaseFol, EuroFol** und **EasyFol** Kautschukfolien sind besonders dehnfähig und robust, flexibel zu verlegen und gut zu verarbeiten. Die umweltfreundlichen EPDM-Folien sind besonders UV- und ozonbeständig. Wir geben Ihnen bis zu 20 Jahre Garantie (S. 129) auf unsere OaseFol, EuroFol und EasyFol EPDM-Folien.
- **AlfaFol** ist eine einschichtige PVC-Folie und in vier Stärken und zwei Farben erhältlich. Die aus Kunststoff hergestellte Folie kann verschweißt oder verklebt werden und zeichnet sich durch ein hervorragendes Preis-Leistungsverhältnis aus. Kleine Schäden z.B. durch Gartenwerkzeug sind schnell und unkompliziert zu reparieren. Wir geben Ihnen 15 Jahre Garantie (S. 129) auf unsere AlfaFol PVC-Teichfolie.

### SCHWIMMTEICHFOLIE

- **SwimFol** ist extrem strapazierfähig und bestens für den Einsatz in Schwimmteichen geeignet.

### DEKORFOLIE

- **Steinfolie** ist eine robuste Dekorfolie mit Vliesbeschichtung, die sich schnell und einfach mit UniFix+ auf die Teichfolie aufbringen lässt.

## Teichvlies

### Der optimale Schutz für die Teichfolie

Als Unterlage für Ihre Teichfolie empfehlen wir, unbedingt Teichvlies zu verwenden. Es schützt die Folie zuverlässig vor Beschädigungen durch spitze Steine, Unebenheiten und Wurzeln (Achtung: außer bei Bambus und bei aggressiv wurzelnden Pflanzen. Hier unbedingt eine Rhizomsperre verwenden). Im Randbereich oder bei besonders rauem Untergrund empfiehlt es sich, das Vlies doppelt zu legen. OASE bietet drei verschiedene Vliesstärken an: 200 g/m<sup>2</sup>, 400g/m<sup>2</sup> sowie 500 g/m<sup>2</sup>. Letztere eignet sich für besonders stark strapazierte Teichfolien, wie z.B. bei Schwimmteichen.

### EXTRAS

Wir empfehlen unbedingt, die Folie durch ein Teichvlies vor Steinen und Wurzeln zu schützen.

### ZUBEHÖR

#### TEICH-SCHUTZVLIES

200 g/m<sup>2</sup> / 2 x 5 m

Artikelnr. 43334 / Grundpreis:

3,90€/m<sup>2</sup> / UVP / ST 38,95 €



#### PVC-FOLIEN-REPARATURSET

- Hochleistungs-Unterwasserkleber
- Fisch- und pflanzenverträglich

Artikelnr. 50843 / Grundpreis:

(je 1 kg) 279,33 € / UVP / ST 20,95 €



#### UNIFIX+ 290 ML KARTUSCHE

- Hochleistungs-Universalkleber
- Klebt sogar unter Wasser

Artikelnr. 57148 / Grundpreis:

(je 1 l) 92,93 € / UVP / ST 26,95 €



#### PVC-FOLIENKLEBER

- Verklebt sämtliche PVC-Folien schnell und unkompliziert.
- Für 1 m<sup>2</sup> Fläche (250 ml)
- Für 4 m<sup>2</sup> Fläche (1000 ml)

Artikelnr. 36861 (250 ml Dose)

Grundpreis: (je 1 l) 83,00 € / UVP / ST 20,75 €

Artikelnr. 36862 (1000 ml Dose)

Grundpreis: (je 1 l) 54,95 € / UVP / ST 54,95 €



#### WAND- UND FOLIENDURCHFÜHRUNG TRADUX

- Anschlüsse Eingang: 19 / 25 / 32 / 38 / 50 mm, ¾", 1", 1¼", 1½", 2"
- Kabel-Querschnitt: 3 – 9 mm<sup>2</sup>
- Passend für Teichfolie, PE-Becken, oder Teichschalen
- Sicheres und sauberes Abdichten an ebenen Flächen

Artikelnr. 57154 / UVP / ST 47,95 €



# Teichrand

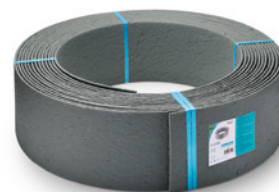

- **Praktisch:** Erdspieße in verschiedenen Längen, passend für unterschiedliche Bodenbeschaffenheiten
- **Gut in Form:** Verleiht dem Teich oder dem Bachlauf eine harmonische Form
- **Multifunktional:** Ideal auch als Beeteinfassung, Rasenkante oder Terrassenbegrenzung geeignet
- **Flexibel:** Einfach beliebige Wunschform bilden
- **Oberkante:** Legt den späteren maximalen Wasserstand im Teich fest und bildet als Teichrand zugleich die Kapillarsperre gegenüber der Umgebung
- **Unkompliziert:** Müheloses Montieren
- **Hart im Nehmen:** Die Erdspieße aus Vollmaterial sind verwindungssteifer, selbst in festen Böden sind sie daher einfacher zu installieren

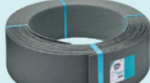
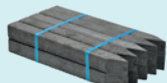
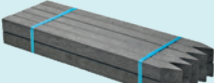

				
PRODUKT	PONDEGE TEICHRAND 14 cm, 25 m	PONDEGE TEICHRAND 19 cm, 25 m	PONDEGE 10 ERDSPIESSE	PONDEGE 10 ERDSPIESSE XL
Abmessungen (L x B x H)	25.000 x 140 x 7 mm	25.000 x 190 x 7 mm	380 x 31 x 31 mm	580 x 31 x 31 mm
Farbe	grau	grau	grau	grau
Garantie <sup>15.129</sup>	2 Jahre	2 Jahre	2 Jahre	2 Jahre
Beschreibung	<ul style="list-style-type: none"> <li>• Teichrand dient als Kapillarsperre</li> <li>• Erdspieße aus Vollmaterial sind verwindungssteifer und lassen sich auch in festen Böden einfacher installieren</li> <li>• Legt den späteren maximalen Wasserstand im Teich fest</li> <li>• Verleiht dem Teich eine harmonische Form</li> <li>• Besteht aus unverrottbarem Recyclingmaterial und ist dadurch besonders langlebig</li> </ul>		<ul style="list-style-type: none"> <li>• Alle 50 cm einen Erdspieß in den Boden stecken und Teichrand mittels Verschrauben oder Tackern befestigen</li> <li>• Einfache Installation und schnelle Montage</li> <li>• Ideal auch als Rasenkante, Beeteinfassung oder Terrassenbegrenzung geeignet</li> </ul>	
Grundpreis	5,40 €	6,80 €		
UVP / ST	134,95 €	169,95 €	49,95 €	61,95 €
Artikelnr.	57751	57752	57753	57754

FÜR JEDES WASSERSPIEL DIE PASSENDE GRÖSSE

# Wasserreservoir

- **Eingearbeitete Nut:** Für die richtige Kabelführung
- **Zentrierte Öffnung:** Für die Schlauchführung
- **Lastenoptimierter Verbund:** Beider Beckenkomponenten
- **Serviceöffnung:** Mit Deckel
- **Witterungsbeständig:** Gegen Hitze und Frost
- **Offene Form:** Vereinfacht das Handling mit Pumpe, Verteilern und Schläuchen



4 PRODUKT	WASSERRESERVOIR-ABDECKUNGEN				BESCHREIBUNG
	WR-T 60	WR-T 80	WR-T 100	WR-T 125	
Passend zu Wasserreservoir	WR 60	WR 80	WR 100	WR 125	<ul style="list-style-type: none"> <li>• GFK</li> <li>• Lastenoptimierter Verbund beider Beckenkomponenten</li> <li>• Zentrierte Öffnungen für die Schlauchführung</li> <li>• Eingearbeitete Nut für die richtige Kabelführung</li> <li>• 10 Jahre Garantie (S. 129)</li> <li>• Ab WR 80: Serviceöffnung mit Deckel</li> </ul>
Serviceöffnung mit Deckel	nein	ja	ja	ja	
Traglast	300 kg	300 kg	300 kg	300 kg	
Farbe	steingrau	steingrau	steingrau	steingrau	
UVP / ST	54,95 €	94,95 €	164,95 €	209,95 €	
Artikelnr.	37115	37116	37117	37118	

3 PRODUKT	DICHTMANSCHETTE TT ½"	DICHTMANSCHETTE TT ¾"	BESCHREIBUNG
	Abmessungen (Ø x H)	40 x 38 mm	
Anschluss für Schläuche	13 mm	19 mm	
Anschluss für Schläuche	½"	¾"	
Für Wassersäule	6,00 m	9,00 m	
UVP / ST	14,45 €	15,45 €	
Artikelnr.	37122	37123	





2 PRODUKT	STÜTZELEMENT U-BASE		BESCHREIBUNG
	Abmessungen (L x B x H)	365 x 385 x 360 mm	
Traglast	700 kg		
UVP / ST	95,95 €		
Artikelnr.	37234		

1 PRODUKT	WASSERRESERVOIR				BESCHREIBUNG
	WR 60	WR 80	WR 100	WR 125	
Abmessungen (Ø x H)	600 x 400 mm	800 x 406 mm	1.000 x 406 mm	1.250 x 406 mm	<ul style="list-style-type: none"> <li>• LLD-PE, für Quellsteine und Bachläufe</li> <li>• Nach neuestem Stand der Technik im Rotationsverfahren hergestellt und genügt somit höchsten Ansprüchen</li> <li>• Witterungsbeständig gegen Hitze und Frost</li> <li>• Wurzelfest</li> <li>• Optimale Verteilung von Randlasten und Materialspannungen</li> <li>• 10 Jahre Garantie (S. 129)</li> </ul>
Volumen	66 l	137 l	210 l	340	
Randbreite max.	80 mm	80 mm	80 mm	80 mm	
UVP / ST	79,95 €	129,95 €	204,95 €	247,95 €	
Artikelnr.	37110	37111	37112	37113	

# Teichschalen PE

- **Einfach:** Die Installation von Pumpen in die Teichschale gelingt leicht
- **Tiefzonen:** Mit verschiedenen Tiefenzonen, für ein breites Spektrum an Flora und Fauna
- **Integriert:** Sumpf- und Pflanzzone
- **Fertig geformt:** Kunststoffbecken in organischen Formen für eine natürliche Anmutung bis zu 1 m<sup>3</sup>



					
PRODUKT	TEICHSCHALE PE 150 ORGANISCH	TEICHSCHALE PE 250 ORGANISCH	TEICHSCHALE P500 ORGANISCH	TEICHSCHALE PE 750 ORGANISCH	TEICHSCHALE PE 1000 ORGANISCH
Abmessungen (L x B x H)	1,20 x 0,80 x 0,45 m	1,35 x 0,92 x 0,54 m	1,78 x 1,26 x 0,56 m	2,10 x 1,40 x 0,60 m	2,40 x 1,40 x 0,62 m
Nettogewicht	2,50 kg	3,50 kg	8,50 kg	17,10 kg	19,00 kg
Garantie <sup>5, 129</sup>	15 Jahre	15 Jahre	15 Jahre	15 Jahre	15 Jahre
Beschreibung	<ul style="list-style-type: none"> <li>• Fertiggeformte Kunststoffbecken für Teichgrößen bis zu 1 m<sup>3</sup></li> <li>• Schnelle und einfache Bepflanzung der organischen Teichschalen durch bereits in die Form integrierte Sumpf- und Pflanzzonen</li> <li>• Einfache Installation von Pumpen</li> </ul>				
UVP / ST	48,95 €	82,50 €	214,95 €	214,95 €	224,95 €
Artikelnr.	36790	36767	36768	36769	36770



# Pflanzkörbe/Teichfiguren



## Pflanzkörbe

### VERROTUNGSBESTÄNDIGE PFLANZKÖRBE AUS ROBUSTEM KUNSTSTOFF:

- Pflanzkorb rund 13 (L x B x H): 13 x 13 x 10 cm  
**Artikelnr.: 52630 / UVP / ST: 1,20 €**
- Pflanzkorb rund 22 (L x B x H): 22 x 22 x 12 cm  
**Artikelnr.: 52632 / UVP / ST: 1,95 €**
- Pflanzkorb Seerosen rund 40 (L x B x H): 40 x 40 x 28 cm  
**Artikelnr.: 54318 / UVP / ST: 8,35 €**
- Pflanzkorb viereckig 11 (L x B x H): 11 x 11 x 11 cm  
**Artikelnr.: 53754 / UVP / ST: 1,20 €**
- Pflanzkorb viereckig 19 (L x B x H): 19 x 19 x 9 cm  
**Artikelnr.: 52631 / UVP / ST: 1,75 €**
- Pflanzkorb viereckig 23 (L x B x H): 23 x 23 x 13 cm  
**Artikelnr.: 52633 / UVP / ST: 1,95 €**
- Pflanzkorb viereckig 28 (L x B x H): 28 x 28 x 18 cm  
**Artikelnr.: 53755 / UVP / ST: 2,85 €**
- Pflanzkorb viereckig 35 (L x B x H): 35 x 35 x 26 cm  
**Artikelnr.: 54313 / UVP / ST: 4,20 €**
- Pflanzkorb oval 45 (L x B x H): 45 x 18 x 15 cm  
**Artikelnr.: 53756 / UVP / ST: 3,15 €**

## Pflanzkörbe Textil

### VERROTUNGSBESTÄNDIGE PFLANZKÖRBE AUS ROBUSTEM TEXTIL:

- Pflanzkorb Textil rund 15 (L x B x H): 15 x 15 x 15 cm  
**Artikelnr.: 51189 / UVP / ST: 2,25 €**
- Pflanzkorb Textil rund 25 (L x B x H): 25 x 25 x 25 cm  
**Artikelnr.: 51190 / UVP / ST: 2,45 €**
- Pflanzkorb Textil viereckig 18 (L x B x H): 18 x 18 x 18 cm  
**Artikelnr.: 51191 / UVP / ST: 2,75 €**
- Pflanzkorb Textil viereckig 25 (L x B x H): 25 x 25 x 20 cm  
**Artikelnr.: 51201 / UVP / ST: 3,25 €**
- Pflanzkorb Textil viereckig 30 (L x B x H): 30 x 30 x 30 cm  
**Artikelnr.: 51203 / UVP / ST: 3,95 €**

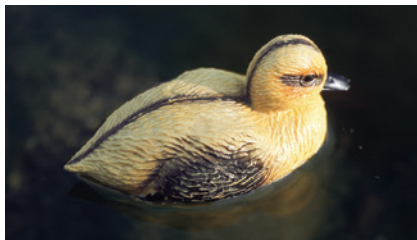

## Teichfiguren

### NATURGETREUE VERSCHÖNERUNG DER TEICHLANDSCHAFT

Modell Reiher dient als effektiver Schutz gegen Raubzüge von Reiherern, Modell Rabe: inkl. Erdspieß

- Fischreiher (L x B x H): 500 x 170 x 760 mm  
**Artikelnr.: 36868 / UVP / ST: 37,95 €**
- Entenküken (L x B x H): 130 x 70 x 75 mm  
**Artikelnr.: 36863 / UVP / ST: 2,45 €**
- Stockente Erpel (L x B x H): 400 x 150 x 170 mm  
**Artikelnr.: 36864 / UVP / ST: 9,95 €**
- Stockente weiblich (L x B x H): 400 x 150 x 170 mm  
**Artikelnr.: 36865 / UVP / ST: 9,95 €**

## EXTRAS

### ZUBEHÖR



## Böschungsmatten

### BÖSCHUNGSMATTE KOKOS

- **Pure Erleichterung:** Dank der OASE Böschungsmatte Kokos wird das Abdecken und Bepflanzen von Teichuferbereichen zum Kinderspiel
- Rollenware
- Maschenweite: 20 x 20 mm
- Abmessungen (L x B): 20 x 1 m

**Artikelnr.: 53762 / UVP / m<sup>2</sup>: 6,45 €**



## Böschungstaschen

### BÖSCHUNGSTASCHE KOKOS

- **Optimaler Halt:** Eine Maschenweite von 20 x 20 mm ermöglicht das problemlose Bepflanzen
- Abmessungen (L x B): 100 x 80 cm

**Artikelnr.: 89622 / UVP / ST: 20,95 €**

# Teichpumpen







Weitere Informationen  
finden Sie unter:  
[www.oase.com/  
teichpumpen](http://www.oase.com/teichpumpen)

## 26 Filter-, Bachlauf- & Schwimmteichpumpen

- 26 **AQUAMAX ECO CLASSIC**
- 28 **AQUAMAX ECO PREMIUM**
- 29 **AQUAMAX ECO TWIN**
- 30 **AQUAMAX ECO EXPERT**

## 31 Gravitationspumpen

- 31 **AQUAMAX ECO TITANIUM**

### Viele Pumpen sind App-fähig:

Einfach die OASE Control App downloaden, registrieren und los geht's\*



JETZT APP LADEN

**App Store**



JETZT APP LADEN

**Google Play**



\* **Systemanforderungen:** Zur Nutzung der OASE Control-Funktionen wird ein Garden Controller Cloud oder InScenio FM-Master Cloud benötigt.

# AquaMax Eco Classic



- **Voll sparsam:** Der besonders energieeffiziente Motor der AquaMax Eco Classic spart Strom – und damit bares Geld
- **Bis zu minus 40 Prozent:** So viel weniger Energie gegenüber dem Vorgängermodell benötigen die 2500 E und 3500 E
- **Environmental Function Control:** Das ist EFC, by OASE: kein Problem bei Blockieren oder Trockenlaufen der Pumpe
- **Dreck muss weg:** Zuverlässige Förderung von Pflanzenteilen oder Fischkot bis zu einer Größe von 8 mm
- **Inklusive:** Spezialschlauchtülle mit Überwurfmutter für verschiedene Schlauchgrößen (25 / 32 / 38 mm) ist im Lieferumfang enthalten
- **Schwimm- und Naturpools:** Einsatz in außenstehender Pumpenkammer möglich



**Kraftvoll und zuverlässig**  
Die AquaMax Eco Classic pumpt das Teichwasser zum Bachlauf, Wasserfall oder Filtersystem.



**Grobschmutzförderung:** Der großflächige Rundumfilter lässt bis zu 8 mm große Schmutzpartikel wie z.B. Fischkot oder abgestorbene Pflanzenteile durch.



**Energieeffizienter Motor:** Der effiziente OASE Motor arbeitet besonders sparsam und reduziert damit effektiv die laufenden Kosten.

PRODUKT	AQUAMAX ECO CLASSIC 2500 E	AQUAMAX ECO CLASSIC 3500 E	AQUAMAX ECO CLASSIC 5500	AQUAMAX ECO CLASSIC 8500	AQUAMAX ECO CLASSIC 11500	AQUAMAX ECO CLASSIC 14500	AQUAMAX ECO CLASSIC 17500
Abmessungen (L x B x H)	280 x 230 x 140 mm						
Nennspannung	220 – 240 V / 50 Hz						
Leistungsaufnahme	23 W	35 W	60 W	80 W	100 W	135 W	170 W
Garantie (+ Anforderungsgarantie) <sup>15, 129</sup>	3 + 2 Jahre	3 + 2 Jahre	3 + 2 Jahre	3 + 2 Jahre	3 + 2 Jahre	3 + 2 Jahre	3 + 2 Jahre
Liter pro Stunde max.	2.600 l/h	3.500 l/h	5.300 l/h	8.300 l/h	11.000 l/h	13.600 l/h	17.400 l/h
Meter Wassersäule max.	2,20 m	2,60 m	2,80 m	3,20 m	3,30 m	3,40 m	3,70 m
Anschluss für Schläuche	25 / 32 / 38 mm (1", 1 1/4", 1 1/2")						
Filterzulauffläche	810 cm <sup>3</sup>	810 cm <sup>3</sup>	810 cm <sup>3</sup>	810 cm <sup>3</sup>	810 cm <sup>3</sup>	810 cm <sup>3</sup>	810 cm <sup>3</sup>
Grobschmutzförderung max.	8 mm	8 mm	8 mm	8 mm	8 mm	8 mm	8 mm
Aufstellungsart	getaucht u. trocken aufstellbar						
Elektronisch regulierbar	Ja	Ja	Ja	Ja	Ja	Ja	Ja
UVP / ST	149,95 €	209,95 €	279,95 €	339,95 €	409,95 €	459,95 €	499,95 €
Artikelnr.	20225	20249	51096	51099	51102	51104	56653



# AquaMax Eco Premium

**CORE 6  
TECHNOLOGY**

NEXT LEVEL EFFICIENCY

ECO

OASE  
CONTROL

VOICE  
CONTROL

5  
YEARS\*  
GUARANTEE  
3+2

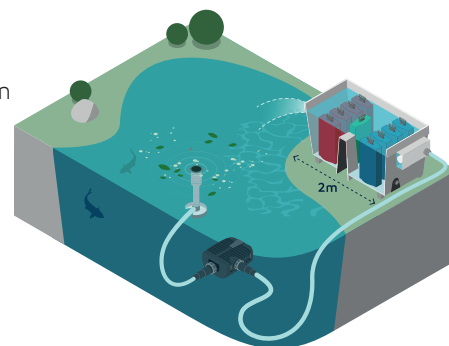

- **Lukrativer:** Besserer Wirkungsgrad bei allen sechs Modellen der AquaMax Eco Premium 5000-21000
- **Sparsamer:** Geringerer Stromverbrauch das ganze Jahr, durch noch höhere Energieeffizienz der Motoren
- **Ruhiger:** Mehr Ruhe am Gartengewässer durch jetzt noch leisere AquaMax Eco Premium Pumpen
- **Stoppt rechtzeitig:** Sicherer Schutz vor Trockenlaufen oder Blockieren dank eingebauter OASE Environmental Function Control
- **Smart:** OASE Control-Schnittstelle zur digitalen Kontrolle und Regelung der Pumpe. Zur Nutzung der OASE Control-Funktionen wird ein Garden Controller Cloud oder InScenio FM-Master Cloud sowie weiteres Zubehör (Adapter, Kabel) benötigt.
- **Bedarfsgerecht:** Seasonal Flow Control – jetzt in allen Modellen – sorgt für höhere Effizienz durch temperaturangepasste Durchflussmengen
- **Kältetrotzend:** Frostsicher bis -20 °C
- **App-Fähig:** Einfach OASE Control App (aus dem App Store oder über Play Store) downloaden – und los geht's
- **So oder so:** Stellen Sie diese Pumpe wahlweise trocken oder getaucht auf
- **Dreck muss weg:** Zuverlässige Förderung von Pflanzenteilen oder Fischkot bis zu einer Größe von 11 mm
- **»Made in Germany«:** Präzise und zuverlässige Ingenieurskunst auf besonders hohem Qualitätsniveau



**Trockenaufstellung**

Die AquaMax Eco Premium sind auch für die Trockenaufstellung (z. B. in einer Pumpenkammer) konstruiert.



**SFC-Schalter:** Bei AquaMax Eco Premium 5000 - 21000. Bei eingeschalteter SFC-Funktion optimiert die Pumpe selbständig Wassermenge und Förderhöhe und reduziert diese um bis zu 50 %.

**EXTRAS**

**DER EINSATZ  
IM SCHWIMMTEICH**

Die AquaMax Eco Premium ist auch als 12 V-Variante für den sicheren Einsatz in Schwimm- und Badeteichen erhältlich!

6000/12 V  
UVP/ST 639,95 €

**Artikelnr. 50730**

12000/12 V  
UVP/ST 919,95 €

**Artikelnr. 50382**

PRODUKT	AQUAMAX ECO PREMIUM 5000	AQUAMAX ECO PREMIUM 7000	AQUAMAX ECO PREMIUM 9000	AQUAMAX ECO PREMIUM 13000	AQUAMAX ECO PREMIUM 17000	AQUAMAX ECO PREMIUM 21000
Abmessungen (L x B x H)	340 x 275 x 160 mm					
Nennspannung	220 – 240 V / 50/60 Hz					
Leistungsaufnahme	10 – 35 W	12 – 45 W	14 – 60 W	16 – 100 W	18 – 140 W	20 – 180 W
Garantie (+ Anforderungsgarantie) <sup>15, 129</sup>	3 + 2 Jahre					
Liter pro Stunde max.	5.000 l/h	7.000 l/h	9.000 l/h	13.000 l/h	17.000 l/h	21.000 l/h
Meter Wassersäule max.	3,50 m	4,00 m	4,50 m	5,00 m	5,50 m	6,00 m
Anschluss für Schläuche	25 / 32 / 38 mm (1", 1 1/4", 1 1/2")					
Filterzulauffläche	1.000 cm <sup>2</sup>					
Grobschmutzförderung max.	11 mm					
Aufstellungsart	getaucht u. trocken aufstellbar					
Elektronisch regulierbar	Ja					
Anschluss OASE Control	Ja					
UVP / ST	384,95 €	474,95 €	569,95 €	669,95 €	774,95 €	869,95 €
Artikelnr.	75923	85487	75924	75925	75926	75927

BESONDERS KRAFTVOLL BEI FLEXIBLER LEISTUNGSANPASSUNG

# AquaMax Eco Twin



- **Kraftvoll:** Leistungsstarke Filterpumpe, mit individuell regulierbarer Förderleistung der beiden Motoren per Fernbedienung
- **Spar-Stark:** Durch Reduzierung des Stromverbrauchs und effektive Leistungsanpassung an die Filteraktivität
- **Grossartig:** Weniger Wartungsaufwand, dank großflächigem Rundumfilter
- **Dreck muss weg:** Zuverlässige Förderung von Pflanzenteilen oder Fischkot bis zu einer Größe von 11 mm
- **Teamfähig:** Zusätzlich zur Teichbodenfiltrierung ist der gleichzeitige Anschluss eines Satellitenfilters oder Skimmers möglich
- **Winterfest:** Bis -20 °C nimmt diese Pumpe keinen Schaden
- **Environmental Function Control:** Schutz bei Blockade oder Trockenlauf der Pumpe durch EFC by OASE
- **»Made in Germany«:** Präzise und zuverlässige Ingenieurskunst auf besonders hohem Qualitätsniveau
- **Schwimm- und Naturpools:** Einsatz in außenstehender Pumpenkammer möglich

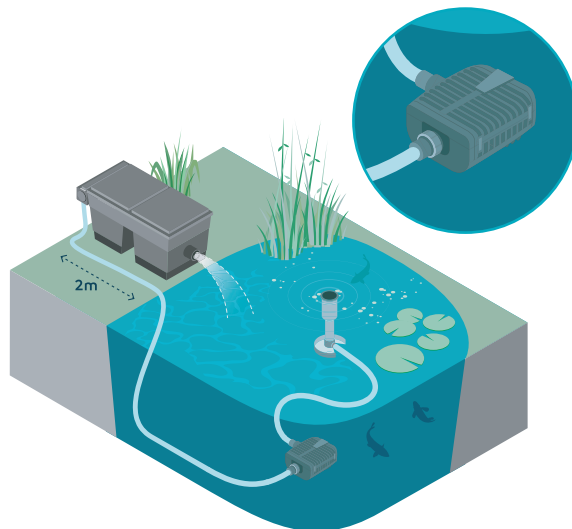

Kleine Wasserwelten – Große Ideen.

## EXTRAS

### STEUERUNG MIT LED-ANZEIGE

Per Funkfernbedienung können die Motoren separat ein- oder ausgeschaltet bzw. zusammen reguliert werden. Digitalanzeige der jeweiligen Leistungsstufe.



## PRODUKT

### AQUAMAX ECO TWIN 30000

Abmessungen (L x B x H)	380 x 360 x 205 mm
Nennspannung	220 – 240 V / 50/60 Hz
Leistungsaufnahme	20 – 320 W
Garantie (+ Anforderungsgarantie) <sup>15.129</sup>	3 + 2 Jahre
Liter pro Minute max.	450 l/min
Liter pro Stunde max.	27.000 l/h
Meter Wassersäule max.	5,20 m
Anschluss für Schläuche	25 / 32 / 38 / 50 mm (1", 1 1/4", 1 1/2", 2")
Filterzulauffläche	1.300 cm <sup>2</sup>
Grobschmutzförderung max.	11 mm
Aufstellungsart	nur getaucht aufstellbar
Elektronisch regulierbar	Ja
UVP / ST	1.529,95 €
Artikelnr.	50710

# AquaMax Eco Expert



ECO



- **Experten:** Perfekt für den Einsatz in anspruchsvollen Filteranlagen oder für große Bachläufe und Wasserfälle
- **Hält:** Das robuste Gehäuse, in dem auch Edelstahl verarbeitet ist, ist super langlebig
- **Environmental Function Control:** Das ist EFC, by OASE: kein Problem bei Blockieren oder Trockenlaufen der Pumpe
- **App-fähig:** Einfach die OASE Control App downloaden (aus dem App Store oder über GooglePlay), registrieren und los geht's\*
- **Dreck muss weg:** Zuverlässige Förderung von Pflanzenteilen oder Fischkot bis zu einer Größe von 11 mm
- **SFC-Funktion:** Einschalten und zusätzlich bis zu 30 % Energie sparen
- **»Made in Germany«:** Präzise und zuverlässige Ingenieurskunst auf besonders hohem Qualitätsniveau
- **So oder so:** Stellen Sie diese Pumpe wahlweise trocken oder getaucht auf

\* **Systemanforderungen:** Zur Nutzung der OASE Control-Funktionen wird ein Garden Controller Cloud oder InScenio FM-Master Cloud benötigt.



**TIPP**

**ECO CONTROL**

Mit dem cleveren Steuergerät lässt sich direkt am Controller die Leistung der angeschlossenen Pumpen abfragen und regulieren. Inklusive beleuchtetem Display – ohne separate Stromversorgung!

UVP/ST 154,95 € **Artikelnr. 47673**



**Winterfest:** Bis -20 °C nimmt diese Pumpe keinen Schaden.



**Anschluss für OASE Control-Steuergeräte:** Innovativ und bequem lässt sich die Pumpe durch die OASE Control Steuergeräte oder den Eco Control regulieren und kontrollieren.

**12 V-Pumpen**  
für Schwimm-  
und Badeteiche  
geeignet

**PRODUKT**

	<b>AQUAMAX ECO EXPERT 20000 / 12 V</b>	<b>AQUAMAX ECO EXPERT 27000 / 12 V</b>	<b>AQUAMAX ECO EXPERT 21000</b>	<b>AQUAMAX ECO EXPERT 26000</b>	<b>AQUAMAX ECO EXPERT 36000</b>	<b>AQUAMAX ECO EXPERT 44000</b>
Abmessungen (L x B x H)	490 x 240 x 210 mm	540 x 250 x 220 mm	490 x 240 x 210 mm		540 x 250 x 220 mm	
Nennspannung (primär, sekundär)	220 – 240 V / 50 – 60 Hz, 12 V / DC		–	–	–	–
Nennspannung	–		220 – 240 V / 50/60 Hz			
Leistungsaufnahme	30 – 260 W		40 – 350 W	60 – 440 W	90 – 540 W	140 – 700 W
Garantie (+ Anforderungsgarantie) <sup>15, 129</sup>	3 + 2 Jahre	3 + 2 Jahre	3 + 2 Jahre	3 + 2 Jahre	3 + 2 Jahre	3 + 2 Jahre
Liter pro Stunde max.	19.300 l/h	27.000 l/h	21.000 l/h	26.000 l/h	36.000 l/h	44.000 l/h
Meter Wassersäule max.	4,60 m	4,60 m	8,00 m	8,50 m	9,00 m	9,50 m
Anschluss für Schläuche	38 / 50 mm (1 1/2", 2")					
Anschluss OASE Control	Ja	Ja	Ja	Ja	Ja	Ja
Filterzulauffläche	1.060 cm <sup>2</sup>	1.120 cm <sup>2</sup>	1.060 cm <sup>2</sup>	1.060 cm <sup>2</sup>	1.120 cm <sup>2</sup>	1.120 cm <sup>2</sup>
Grobschmutzförderung max.	11 mm	11 mm	11 mm	11 mm	11 mm	11 mm
Aufstellungsart	getaucht u. trocken aufstellbar					
Elektronisch regulierbar	Ja	Ja	Ja	Ja	Ja	Ja
UVP / ST	1.819,95 €	2.169,95 €	1.599,95 €	1.849,95 €	2.349,95 €	2.599,95 €
Artikelnr.	55313	77918	39916	39917	54614	54615

VOLLE KRAFT VORAUSS FÜR GRAVITATIONSFILTERANLAGEN – AUCH AN KOITEICHEN!

# AquaMax Eco Titanium



- **Think big:** Innovative energieeffiziente Schwerkraftfilterpumpe, für große Gewässer auch mit Koibesatz
- **Stromausbeute:** Erreicht mit strömungsoptimierter Hydraulik einen hervorragenden Wirkungsgrad und ist dadurch besonders energieeffizient
- **Langlebig:** Rotorwelle und Lagerungen sind aus Hochleistungskeramik (Siliziumkarbid oder SIC-Keramik) gefertigt – für optimale Zuverlässigkeit und Langlebigkeit
- **Ideal:** Perfekt für das Aufstellen in einer Pumpenkammer
- **SFC-Funktion:** Über optionales Zubehör einschalten und zusätzlich bis zu 30 % Energie sparen
- **Universell einsetzbar:** Getaucht und trocken aufstellbar – auch für Meerwasser geeignet
- **Super robust:** Pumpengehäuse aus Edelstahl gegossen
- **»Made in Germany«:** Präzise und zuverlässige Ingenieurskunst auf besonders hohem Qualitätsniveau
- **App-fähig:** Einfach die OASE Control App (aus dem App Store oder über GooglePlay) downloaden und los geht's\*

\* **Systemanforderungen:** Zur Nutzung der OASE Control-Funktionen wird ein Garden Controller Cloud oder InScenio FM-Master Cloud benötigt.



**Wohlfühloase:** Urlaubs-Feeling an Ihrem eigenen Naturpool.



**Robustes Pumpengehäuse:** Gegossener Edelstahl ermöglicht das Erreichen von dauerhafter überdurchschnittlicher Präzision und Energieeffizienz. Das gesamte Pumpengehäuse lässt sich um 90° nach oben verstellen.



**Anschluss für Steuerungen:** Innovativ und bequem lässt sich die Pumpe durch die OASE Control Steuergeräte oder den Eco Control regulieren und kontrollieren.

PRODUKT	AQUAMAX ECO TITANIUM 31000	AQUAMAX ECO TITANIUM 51000	AQUAMAX ECO TITANIUM 81000
Abmessungen (L x B x H)	275 x 175 x 200 mm	350 x 220 x 245 mm	390 x 235 x 245 mm
Nennspannung	220 – 240 V / 50/60 Hz	220 – 240 V / 50/60 Hz	220 – 240 V / 50/60 Hz
Leistungsaufnahme	35 – 170 W	70 – 320 W	100 – 730 W
Garantie (+ Anforderungsgarantie) <sup>15, 129</sup>	3 + 2 Jahre	3 + 2 Jahre	3 + 2 Jahre
Liter pro Stunde max.	31.500 l/h	51.000 l/h	81.000 l/h
Meter Wassersäule max.	3,30 m	4,00 m	5,50 m
Abschluss Druckseite / Saugseite	G 2 ½	G 3	G 3
Anschluss OASE Control	Ja	Ja	Ja
Grobschmutzförderung max.	6 mm	6 mm	6 mm
Aufstellungsart	getaucht u. trocken aufstellbar	getaucht u. trocken aufstellbar	getaucht u. trocken aufstellbar
Elektronisch regulierbar	Ja	Ja	Ja
UVP / ST	1.324,95 €	2.379,95 €	3.725,95 €
Artikelnr.	73656	73657	77462

A lush green garden pond with various plants and a wooden deck. The pond is surrounded by dense foliage, including tall grasses, ferns, and flowering plants. A wooden deck is visible on the right side of the pond. The water in the pond is dark and reflects the surrounding greenery. The overall scene is a vibrant and natural garden setting.

# Filter, UVC-Klärer & Belüfter





Weitere Informationen  
finden Sie unter:  
[www.oase.com/  
filter-uvc-beluefter](http://www.oase.com/filter-uvc-beluefter)

**34 FILTER IM VERGLEICH**

- 38 Trommelfilter**
- 38 PROFICLEAR PREMIUM COMPACT**
- 40 PROFICLEAR PREMIUM**
- 42 PROFICLEAR PREMIUM XL**

- 46 Endlosbandfilter**
- 46 BIOTEC SCREENMATIC<sup>2</sup>**

- 47 Vliesfilter**
- 47 PROFICLEAR PREMIUM FLEECE**

- 48 Durchlauffilter**
- 48 BIOSMART SETS**
- 49 FILTOMATIC CWS**

- 50 Druckfilter**
- 50 BIOPRESS SETS**
- 51 FILTOCLEAR**

- 52 Unterwasserfilter**
- 52 FILTRAL UVC**

- 54 UVC-Klärer**
- 54 VITRONIC**
- 55 BITRON C**
- 56 BITRON ECO**
- 57 BITRON PREMIUM**

- 58 Belüfter**
- 58 AQUAOXY**
- 59 OXYTEX SETS**

- 60 Eisfreihalter**
- 60 ICEFREE 4 SEASONS**
- 61 ICEFREE THERMO**

# Filter im Vergleich

## Grundsätzlich besteht ein Filtersystem aus:

- einer Filterpumpe zur Speisung des Filters,
- einem Teichfilter, der für die biologisch-mechanische Reinigung sorgt und
- einem UVC-Vorklärgerät zur Bekämpfung von Schwebalgen und Keimen (in einigen Filtern bereits integriert).

## Als Faustformel zur Ermittlung der richtigen Literanzahl gilt:

Teichvolumen in m<sup>3</sup> = Länge x Breite x Tiefe / 2

(bei rechteckigen Becken nur L x B x T)

Beispiel: 3 m x 4 m x 1 m / 2 = 6 m<sup>3</sup> entspricht 6000 l



## Unterwasserfilter

Mit den OASE Unterwasserfiltern realisieren Sie selbst auf engstem Raum ein kleines Wasserparadies.

**WICHTIGER HINWEIS**

Bitte beachten Sie bei **Teichneuplanungen** mit Koibesatz eine Mindestgröße von 5 m<sup>3</sup>!

- Teiche mit Bepflanzung ohne Fischbesatz
- Teiche mit Bepflanzung und Fischbesatz bis zu 1 kg/1000 l
- Teiche mit Bepflanzung und Fischbesatz bis zu 1-2 kg/1000 l (Koiteiche)

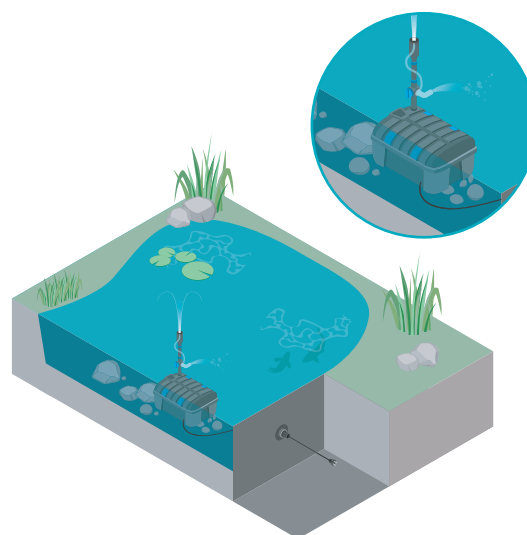

SETS	UNTERWASSER-FILTER	UVC-LEISTUNG	FILTER- & BACHLAUFPUMPE	+ BELÜFTER (ZUBEHÖR)	GEEIGNET FÜR TEICHVOLUMEN IN M <sup>3</sup>		ARTIKELNR.	UVP / ST IN €
<b>Tabellenerklärungen:</b> In den markierten Zeilen finden Sie die kompletten Filtersets. Die anderen Zusammenstellungen sind weitere mögliche Kombinationen für unterschiedliche Anforderungen und Teichgrößen.								
<b>FILTRAL UVC</b>								
<b>Filtral UVC 1500</b>	(Filter integriert)	5 W (UVC integriert)	(Pumpe integriert)	-	1,5	0,7	-	70233 124,95
<b>Filtral UVC 3000</b>	(Filter integriert)	9 W (UVC integriert)	(Pumpe integriert)	-	3	1,5	-	70234 174,95
<b>Filtral UVC 6000</b>	(Filter integriert)	11 W (UVC integriert)	(Pumpe integriert)	-	6	3	-	70235 234,95
<b>Filtral UVC 9000</b>	(Filter integriert)	13 W (UVC integriert)	(Pumpe integriert)	-	9	4,5	-	75952 284,95

Klarwassergarantie (S. 129) nach Secchi bis zu einer Sichttiefe von 1 m.

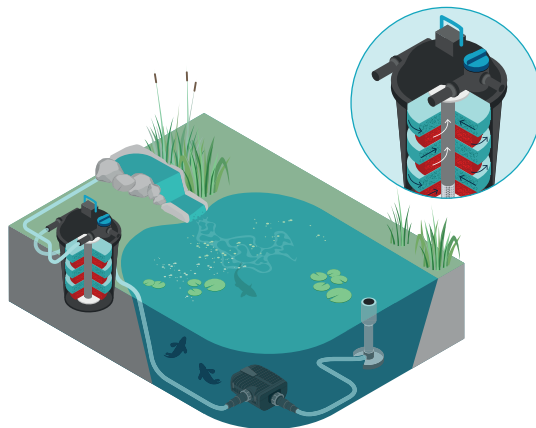

# Druckfiltersysteme

Druckfilter eignen sich für kleinere bis mittelgroße Teiche. Das Wasser kann bei Bedarf zu höher gelegenen Bachläufen geleitet werden, da der Pumpendruck durch den Filter erhalten bleibt.

SETS	DRUCKFILTER	UVC-LEISTUNG	FILTER- & BACHLAUFPUMPE	+ BELÜFTER (ZUBEHÖR)	GEEIGNET FÜR TEICHVOLUMEN IN M <sup>3</sup>			ARTI-KELNR.	UVP / ST IN €
<b>Tabellenerklärungen:</b> In den markierten Zellen finden Sie die kompletten Filtersets. Die anderen Zusammenstellungen sind weitere mögliche Kombinationen für unterschiedliche Anforderungen und Teichgrößen.									
<b>BIOPRESS</b>									
Set 4000	BioPress 4000	7 W (UVC integriert)	FP 1500	-	4	2	-	50499	244,95
Set 6000	BioPress 6000	9 W (UVC integriert)	FP 2500	-	6	3	-	50453	317,95
Set 10000	BioPress 10000	14 W (UVC integriert)	FP 3500	-	10	5	-	50455	369,95

Berücksichtigt wurden bei den BioPress Sets: 5 m 1"-Schlauch und eine Förderhöhe von max. 0,5 m

SETS	DRUCKFILTER	UVC-LEISTUNG	FILTER- & BACHLAUFPUMPE	+ BELÜFTER (ZUBEHÖR)	GEEIGNET FÜR TEICHVOLUMEN IN M <sup>3</sup>			ARTI-KELNR.	UVP / ST IN €
<b>Tabellenerklärungen:</b> In den markierten Zellen finden Sie die kompletten Filtersets. Die anderen Zusammenstellungen sind weitere mögliche Kombinationen für unterschiedliche Anforderungen und Teichgrößen.									
<b>FILTOCLEAR</b>									
Set 5000	FiltoClear 5000	18 W (UVC integriert)	AquaMax Eco Premium 5000	-	5	2,5	-	77784	654,95
	FiltoClear 13000	24 W (UVC integriert)	AquaMax Eco Premium 5000	+ OxyTex Set 500	5,5	2,75	-		161,95
				-	13	7	-		834,90
				+ OxyTex Set 500	14,3	7,7	-		161,95
Set 13000	FiltoClear 13000	24 W (UVC integriert)	AquaMax Eco Premium 9000	-	13	7	-	77785	919,95
				+ OxyTex Set 500	14,3	7,7	-		161,95
	FiltoClear 19000	42 W (UVC integriert)	AquaMax Eco Premium 9000	-	19	10	5		1.149,90
				+ OxyTex Set 500	23,75	12,5	6		161,95
Set 19000	FiltoClear 19000	42 W (UVC integriert)	AquaMax Eco Premium 13000	-	20	10	5	77786	1.129,95
				+ OxyTex Set 1000	25	12,5	6		282,95
	FiltoClear 31000	60 W (UVC integriert)	AquaMax Eco Premium 13000	-	31	15	7,5		1.349,90
				+ OxyTex Set 1000	38,75	18	9		282,95
Set 31000	FiltoClear 31000	60 W (UVC integriert)	AquaMax Eco Premium 17000	-	31	15	7,5	77787	1.324,95
				+ OxyTex Set 1000	38,75	18	9		282,95

Bei den oben genannten Teichgrößenangaben (FiltoClear / Sets) wurden 1 m Förderhöhe und 5 m 1 1/2"-Schlauch berücksichtigt. Bei längeren Schlauchleitungen und / oder größeren Förderhöhen sollten größere Pumpen eingesetzt werden. Klarwassergarantie (S. 129) nach Secchi bis zu einer Sichttiefe von 1 m. Bitte beachten Sie, dass im Falle von extremen Temperaturschwankungen, Reibungsverlusten bei Schlauchleitungen von mehr als 5 m oder starker Sonneneinstrahlung durch besondere Lage des Teiches (Südseite) eine intensivere Planung erforderlich ist.



# Filter im Vergleich

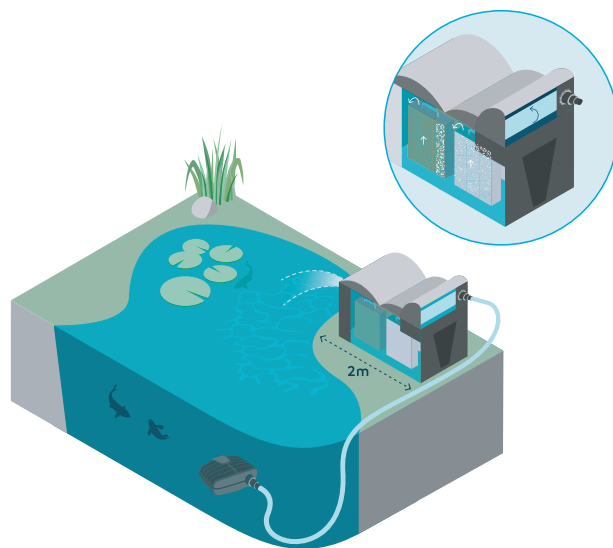

## Durchlaufiltersysteme

Durchlaufilter werden bei mittelgroßen bis großen Teichen sowie Fisch- und Koiteichen eingesetzt. Sie stehen oberhalb des Wasserspiegels am Teichrand oder oberhalb des Bachlaufs, so fließt das Wasser drucklos zurück in den Teich.

SETS	DURCHLAUFFILTER	UVC-VORKLÄRGERÄT UVC-LEISTUNG	FILTER- & BACHLAUFPUMPE	+ BELÜFTER (ZUBEHÖR)	GEEIGNET FÜR TEICHVOLUMEN IN M <sup>3</sup>			ARTIKEL-NR.	UVP / ST IN €
<b>Tabellenerklärungen:</b> In den markierten Zeilen finden Sie die kompletten Filtersets. Die anderen Zusammenstellungen sind weitere mögliche Kombinationen für unterschiedliche Anforderungen und Teichgrößen.									
<b>BIOSMART</b>									
Set 5000	BioSmart 5000	7 W (UVC integriert)	FP 1500	-	5	2,5	-	50525	209,95
Set 7000	BioSmart 7000	9 W (UVC integriert)	FP 2500	-	7	3,5	-	50449	299,95
Set 14000	BioSmart 14000	11 W (UVC integriert)	FP 3500	-	14	7	-	50451	369,95
	BioSmart UVC 16000	11 W (UVC integriert)	AquaMax Eco Classic 2500 E	-	8	4	-		409,90
	BioSmart UVC 16000	11 W (UVC integriert)	AquaMax Eco Classic 3500 E	-	14	7	-		469,90
Set 18000	BioSmart 18000	Vitronic 18 W	AquaMax Eco Classic 5500	-	18	9	-	56777	619,95
Set 24000	BioSmart 24000	Vitronic 24 W	AquaMax Eco Classic 5500	-	24	12	6	56781	749,95
Set 36000	BioSmart 36000	Vitronic 36 W	AquaMax Eco Classic 11500	-	36	18	9	56789	919,95
	BioSmart 36000	Vitronic 36 W	AquaMax Eco Classic 8500	-	30	15	7,5		942,85
Berücksichtigt wurden bei den BioSmart Sets 5000 / 7000 / 14000 / 18000: 3 m ¾"-Schlauch und eine Förderhöhe von max. 0,5 m Berücksichtigt wurden bei den BioSmart Sets 24000 / 36000: 5 m 1½"-Schlauch und eine Förderhöhe von max. 0,5 m									
<b>FILTOMATIC</b>									
CWS Set 14000	FiltoMatic CWS 14000	24 W (UVC integriert)	AquaMax Eco Premium 7000	-	14	7	-	74458	1.124,95
				+ OxyTex Set 1000	17	8,5	-		282,95
CWS Set 25000	FiltoMatic CWS 25000	24 W (UVC integriert)	AquaMax Eco Premium 9000	-	25	12,5	7	74459	1.589,95
				+ OxyTex Set 1000	31	15,5	8,5		282,95

Bei den oben genannten Teichgrößenangaben (FiltoMatic CWS) wurden Förderhöhen von 0 bis 1,2 m und Schlauchlängen von 5 m bei einem Schlauchdurchmesser von 1 ½" berücksichtigt. Bei längeren Schlauchleitungen und/oder größeren Förderhöhen sollten größere Pumpen eingesetzt werden. Klarwassergarantie (S. 129) nach Secchi bis zu einer Sichttiefe von 1 m.



**TIPP**

**FILTERSYSTEME MIT KLARWASSERGARANTIE**

Für jede Wasserwelt – von Gartenteichen mit oder ohne Fischen über ökologische Biotope bis hin zu modernen Wasserbecken – gibt es bei OASE den optimalen Filter. Mit Klarwassergarantie!

Mehr Informationen dazu finden Sie auf der Seite 129 oder unter: [www.oase.com](http://www.oase.com)

SETS	DURCHLAUFFILTER	UVC-VORKLÄRGERÄT UVC-LEISTUNG	FILTER- & BACHLAUFPUMPE	+ BELÜFTER (ZUBEHÖR)	GEEIGNET FÜR TEICHVOLUMEN IN M <sup>3</sup>			ARTIKEL-NR.	UVP / ST IN €
<b>Tabellenerklärungen:</b> In den markierten Zeilen finden Sie die kompletten Filtersets.									
<b>BIOTEC</b>									
<b>BioTec Screen Matic<sup>2</sup> Set 40000</b>	BioTec ScreenMatic <sup>2</sup> 40000	Bitron C 36 W	AquaMax Eco Premium 13000	–	40	20	10	74445	2.024,95
<b>BioTec Screen Matic<sup>2</sup> Set 60000</b>	BioTec ScreenMatic <sup>2</sup> 60000	Bitron C 55 W	AquaMax Eco Premium 17000	–	60	30	15	74448	2.319,95
<b>BioTec Screen Matic<sup>2</sup> Set 90000</b>	BioTec ScreenMatic <sup>2</sup> 90000	Bitron C 110 W	AquaMax Eco Premium 21000	–	72	36	18	74450	3.104,95

Bei den oben genannten Teichgrößenangaben (BioTec) wurden 1 m Förderhöhe und 5 m 1 1/2"-Schlauch berücksichtigt. Bei längeren Schlauchleitungen und / oder größeren Förderhöhen sollten größere Pumpen eingesetzt werden. Klarwassergarantie (S. 129) nach Secchi bis zu einer Sichttiefe von 1 m. Bitte beachten Sie, dass im Falle von extremen Temperaturschwankungen, Reibungsverlusten bei Schlauchleitungen von mehr als 5 m oder starker Sonneneinstrahlung durch besondere Lage des Teiches (Südseite), eine intensivere Planung erforderlich ist.

# ProfiClear Premium Compact

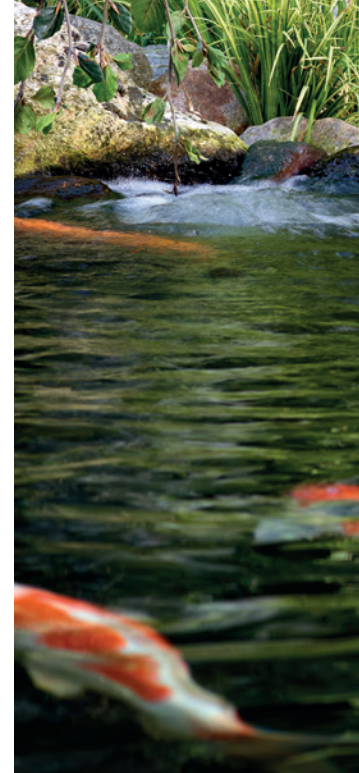

- **Geeignet für Teiche bis zu 140 m<sup>3</sup>**
- **Smart:** Alle Einstellungen bequem per App steuern durch Anschlussmöglichkeiten an das OASE Control System, Upgrade bestehender Anlagen per separat erhältlichem Upgrade-Kit möglich\*
- **Ausgewogen:** Günstige Alternative für kleinere Teiche, insbesondere Koiteiche
- **Sauber:** Die vollautomatische Grobschmutzabscheidung spült den Schmutz dank Trommelfiltertechnik einfach aus dem Filter
- **Flexibel:** Erhältlich im gepumpten Prinzip und im Gravitationsprinzip
- **Optimiert:** Mit Moving Bed System (Wirbelbettverfahren) für optimale Wasserbewegung und -reinigung
- **Klar:** Hohe Abscheideleistung durch Tiefenfiltration von bis zu 60 µm

- **Effektiv:** Hel-X 13 Filtermedium mit besonders großer Oberfläche für effektiven Abbau von Nähr- und Schadstoffen
- **»Made in Germany«:** Präzise und zuverlässige Ingenieurskunst auf besonders hohem Qualitätsniveau (ausgenommen Druckpumpe)
- **Selbstständig:** Spülung des Filters erfolgt ausschließlich durch gereinigtes Teichwasser.
- **Ohrenschmaus:** Besonders leiser Betrieb dank umfangreicher Geräuschdämmung
- **Easy:** Einzelne entnehmbare Siebelemente (werkzeuglos) und Freilauffunktion
- **Zuverlässig:** Schmutzrechen an den Sieben gegen Fadenalgen und größere Partikel
- **Flach:** Geringe Aufbauhöhe für volle Flexibilität bei Gravitationsanlagen

\* **Systemanforderungen:** Zur Nutzung der OASE Control-Funktionen wird ein Garden Controller Cloud oder InScenio FM-Master Cloud benötigt.

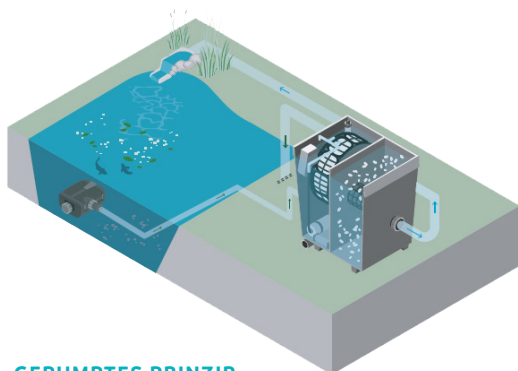

GEPUMPTES PRINZIP

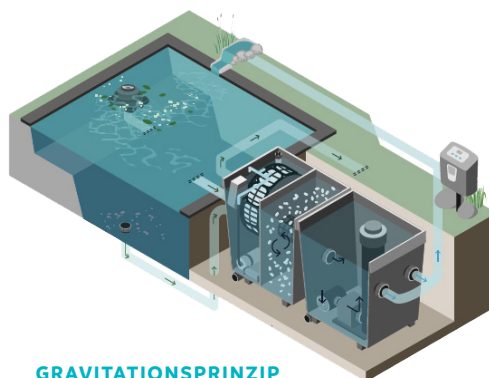

GRAVITATIONSPRINZIP

PRODUKT

- Abmessungen (L x B x H)
- Leistungsaufnahme
- Leistungsaufnahme Reinigung
- Kabellänge
- Garantie (+ Anforderungsgarantie)<sup>5, 129</sup>
- Steuereinheit
- Grobschmutzabscheidung
- Anzahl Düsen / Spülmenge
- Spülpumpe
- Spülautomatik
- Biologische Filteroberfläche
- Biologische Filteroberfläche geschützt
- Anschlüsse Eingang
- Anschlüsse Eingang
- Anschluss an
- Anschlüsse Ausgang
- Anschlüsse Schmutzausgang
- Anschluss Spülrinne
- Liter pro Stunde min.
- Liter pro Stunde max.
- Geeignet für Teiche bis max.
- Geeignet für Teiche mit Fischbesatz
- Geeignet für Teiche mit Koi<sup>11</sup>
- Art der Nutzung
- Einbauhöhe über Wasserniveau
- Sonstiges
- UVP / ST
- Artikelnr.



					
<b>PROFICLEAR PREMIUM COMPACT-M GEPUMPT OC</b>	<b>PROFICLEAR PREMIUM COMPACT-M GRAVIT. OC</b>	<b>PROFICLEAR PUMPENKAMMER COMPACT/CLASSIC</b>	<b>PROFICLEAR PREMIUM COMPACT-L GEPUMPT OC</b>	<b>PROFICLEAR PREMIUM COMPACT-L GRAVIT. OC</b>	<b>PROFICLEAR PREMIUM INDIVIDUALMODUL</b>
885 x 685 x 820 mm	885 x 685 x 820 mm	830 x 665 x 820 mm	1334 x 891 x 815 mm	1370 x 891 x 815 mm	830 x 600 x 820 mm
5 W	5 W	-	5 W	5 W	5 W
670 W	670 W	-	1050 W	1050 W	-
5,00 + 1,00 m	5,00 + 5,00 m	-	5,00 + 1,00 m	5,00 + 5,00 m	-
2 + 1 Jahre	2 + 1 Jahre	2 + 1 Jahre	2 + 1 Jahre	2 + 1 Jahre	2 + 1 Jahre
Mikrocontroller	Mikrocontroller	-	Mikrocontroller	Mikrocontroller	-
80 µm	80 µm	-	60 µm	60 µm	-
2 x 3,5 l/min	2 x 3,5 l/min	-	4 x 2,5 l/min	4 x 2,5 l/min	-
4 bar	4 bar	-	6 bar	6 bar	-
manuell, Sensor, Zeitintervall	manuell, Sensor, Zeitintervall	-	manuell, Sensor, Zeitintervall	manuell, Sensor, Zeitintervall	-
38,2 m <sup>2</sup>	38,2 m <sup>2</sup>	-	57,3 m <sup>2</sup>	57,3 m <sup>2</sup>	-
32,2 m <sup>2</sup>	32,2 m <sup>2</sup>	-	48,5 m <sup>2</sup>	48,5 m <sup>2</sup>	-
50 mm	-	-	50 mm	-	180 mm
1 x 2" + Bitron	DN 110	-	1 x 2" + Bitron	DN 110	2 x 185 mm
AquaOxy 2500, Bitron C 72 – 110 W, Bitron Eco 120 – 240 W	AquaOxy 2500, Bitron Premium, ProfiClear Pumpenkammer Compact	AquaMax Eco Gravity, Bitron Premium, ProfiClear Classic	AquaOxy 2500, Bitron C 72 – 110 W, Bitron Eco 120 – 240 W	AquaOxy 2500, Bitron Premium, ProfiClear Moving Bed Modul	AquaOxy 2500, Bitron Premium
DN 110	DN 110	1 x 2" / 2 x DN 110	DN 110	DN 150	2 x 2" / 2 x DN 110
DN 75, DN 110	DN 75, DN 110	DN 75	DN 75, DN 110	DN 75, DN 110	DN 75
DN 110	DN 110	-	DN 110	DN 110	-
7.500 l/h	7.500 l/h	-	10.000 l/h	10.000 l/h	10.000 l/h
12.500 l/h	16.500 l/h	25.000 l/h	20.000 l/h	25.000 l/h	33.000 l/h
80,0 m <sup>3</sup>	88,0 m <sup>3</sup>	-	120,0 m <sup>3</sup>	140,0 m <sup>3</sup>	-
40,0 m <sup>3</sup>	44,0 m <sup>3</sup>	-	60,0 m <sup>3</sup>	70,0 m <sup>3</sup>	-
20,0 m <sup>3</sup>	22,0 m <sup>3</sup>	-	30,0 m <sup>3</sup>	35,0 m <sup>3</sup>	-
Pumpsystem	Gravitation	Gravitation, Pumpsystem	Pumpsystem	Gravitation	Gravitation, Pumpsystem
32,0 cm	10,5 mm	10,5 mm	37,0 cm	12,5 cm	11,5 cm
Belüftung vorinstalliert, Schmutzablass inkl. Zugschieber, inkl. 40l Hel-X 13 Biomedium		Schmutzablass inkl. Zugschieber	Belüftung vorinstalliert, inkl. 60l Hel-X 13 Biomedium		Schmutzablass inkl. Zugschieber
4.554,95 €	4.599,95 €	1.199,95 €	6.004,95 €	6.104,95 €	1.449,95 €
47008	47010	42913	49979	49981	50771

# ProfiClear Premium



- 1 TROMMELFILTER MODUL    2 MOVING BED MODUL    3 INDIVIDUAL MODUL

- **Intelligentes High-End Modulfiltersystem für Koiteiche und andere Großgewässer bis zu 260 m<sup>3</sup>**
- **Modern:** Modulfiltersystem für professionelle Wasserqualität auf engstem Raum
- **Bewährt:** Ausgereifte Profi-Technologie mit mehr als 3 Jahren Entwicklungszeit
- **Sauber:** Filtration mit einer Filterleistung bis 60 µm und vollautomatischer Selbstreinigung
- **Kontrolle:** Outdoor-taugliches Mikrocontroller-System überwacht und steuert die Funktionen
- **Easy:** Einzel entnehmbare Siebelemente (werkzeuglos) und Freilauffunktion für einfachen Zugang zur Trommel
- **Ohrenschmaus:** Besonders leise im Betrieb
- **Stark:** Qualitäts-Hochdruckpumpe zur Spülung der Trommel im Lieferumfang
- **Effektiv:** Sehr gute Abbauraten von Ammonium, Ammoniak, Nitrit und Nitrat
- **Smart:** Alle Einstellungen bequem per App steuern durch Anschlussmöglichkeiten an das OASE Control System, Upgrade bestehender Anlagen per separat erhältlichem Upgrade-Kit möglich\*
- **Moving Bed:** Hocheffektiver Schad- und Nährstoffabbau dank professioneller Filtermedien im Wirbelbettverfahren
- **Trommelfilter-Modul:** Intelligente Selbstreinigungsfunktion für einzigartige Wartungsfreiheit
- **Individual-Modul:** Flexible Anpassung des Filtersystems an individuelle Anforderungen
- **»Made in Germany«:** Präzise und zuverlässige Ingenieurskunst auf besonders hohem Qualitätsniveau (ausgenommen Druckpumpe)
- **Unverklemmt:** Sicherheitsniveauschalter verhindert Verklemmen durch Schmutzpartikel
- **Flexibel:** Zusätzliche 2" Eingänge mit Rückschlagklappe zur Integration weiterer Pumpen
- **Freie Bahn:** Durchflussleistung bis zu 25 m<sup>3</sup>/h

\* **Systemanforderungen:** Zur Nutzung der OASE Control-Funktionen wird ein Garden Controller Cloud oder InScenio FM-Master Cloud benötigt.



**Leiser Betrieb:** Besonders leise durch umfangreiche Geräuschdämmung.



**Leichte Handhabung:** Die Siebelemente lassen sich komfortabel herausnehmen und leicht wieder einsetzen.



1

**TROMMELFILTER MODUL**

Intelligenz gibt den Takt vor. Die intelligente Schaltzentrale entfernt Grobschmutz bis 60 µm – also feiner als ein Haar.

- Höchste Filterleistung bis 60 µm und Durchflussraten bis 33 m<sup>3</sup>/h für glasklare Sicht
- Vollautomatische Selbstreinigung bietet maximalen Komfort
- Spülung erfolgt durch gereinigtes Teichwasser, kein Wasseranschluss erforderlich
- Ein wasserdichtes Mikrocontroller-System überwacht und steuert die Hauptfunktionen bei spielend leichter Bedienung (Plug 'n' Play)
- Besonders leise im Betrieb durch umfangreiche Geräuschdämmung
- Leistungsstarke Qualitäts-Druckpumpe zur Spülung der Trommel integriert

2

**MOVING BED MODUL**

Hel-X sorgt für Wirbel. Original Hel-X Biomedien bauen Nähr- und Schadstoffe im Wirbelbettverfahren höchst effektiv ab.

- Extrem große geschützte Besiedlungsoberfläche für Mikroorganismen (806 m<sup>2</sup>/m<sup>3</sup>)
- Innovative Bypass-Technik für optimale Bewegung der Hel-X Biokörper auch bei hohen Durchflussraten
- Entfernung von Giftstoffen wie Ammonium/Ammoniak, Nitrit und Nitrat
- Hel-X Biomedium: 50 l bauen ca. 340 g Fischfutter pro Tag ab. Seine Leistungsfähigkeit hängt ab von Temperatur, Futterqualität und Besiedlungsgrad mit Mikroorganismen
- Vorteile des Wirbelbettverfahrens: Permanent optimale Sauerstoffversorgung; Selbstreinigungseffekt von abgestorbener Biomasse; Know-How aus der industriellen Wasseraufbereitung







3

**INDIVIDUAL MODUL**

Flexibel mit höchster Effektivität. Das Filtersystem wird flexibel auf die individuellen Gegebenheiten des Gewässers ausgerichtet.

- Platzsparende Pumpen- und UVC-Kammer zur einfachen Integration von: AquaMax Eco Gravity Filterpumpen und Bitron Premium UVC-Vorklärgeräten
- Höchste Flexibilität im Anschluss durch DN 110 und 2"-Durchführungen
- Zur Erhöhung der Filterleistung ist eine Bestückung der 2 Individualkörbe mit zusätzlichem Filtermedium im Strömungsbereich mit bis zu 8 Liter Füllvolumen möglich

Alle Module inkl. hochwertigem DN 75 Zugschieber für den Bodenablauf

						
PRODUKT	PROFICLEAR PREMIUM TF-L GEPUMPT OC	PROFICLEAR PREMIUM TF-L GRAVITATION OC	PROFICLEAR PREMIUM MOVING BED MODUL	PROFICLEAR PREMIUM INDIVIDUAL-MODUL	PROFICLEAR PREMIUM ABLAUFMODUL L	PROFICLEAR PREMIUM STANDING BED MODUL L
Abmessungen (L x B x H)	830 x 600 x 820 mm	830 x 600 x 820 mm	830 x 600 x 820 mm	830 x 600 x 820 mm	830 x 600 x 820 mm	830 x 600 x 820 mm
Leistungsaufnahme	5 W	5 W	-	-	-	-
Leistungsaufnahme Reinigung	1.050 W	1.050 W	-	-	-	-
Kabellänge	5,00 + 1,00 m	5,00 + 5,00 m	-	-	-	-
Garantie (+ Anforderungsgarantie) <sup>TS.129</sup>	2 + 1 Jahre	2 + 1 Jahre	2 + 1 Jahre	2 + 1 Jahre	2 + 1 Jahre	2 + 1 Jahre
Steuereinheit	Mikrocontroller	Mikrocontroller	-	-	-	-
Temperaturanzeige	Digital	Digital	-	-	-	-
Grobschmutzabscheidung	60 µm	60 µm	-	-	-	-
Spülpumpe	6 bar	6 bar	-	-	-	-
Spülautomatik	manuell, Sensor, Zeitintervall	manuell, Sensor, Zeitintervall	-	-	-	-
Material	GFK Duroplast/Edelstahl	GFK Duroplast/Edelstahl	GFK Duroplast/Edelstahl	GFK Duroplast/Edelstahl	GFK Duroplast	GFK Duroplast
Anzahl Eingänge	2 ST	4 ST	2 ST	2 ST	2 ST	2 ST
Anschlüsse Eingang	2 x 2" (50 mm) + Bitron	DN 110	180 mm	180 mm	180 mm	180 mm
Anzahl Ausgänge	2	2	2	4	2	2
Anschlüsse Ausgang	DN 150	DN 150	DN 150	2 x 2" (50 mm) / 2 x DN 110	DN 75	DN 180
Anschluss Spülrinne	DN 110	DN 110	-	-	-	-
Anschluss an	Bitron C 72–110 W, Bitron Eco 120–240 W	Bitron Premium	AquaOxy CWS 2500–5000	AquaMax Eco Gravity, Bitron Premium	AquaOxy 250	AquaOxy 250
Liter pro Stunde min.	10.000 l/h	10.000 l/h	10.000 l/h	10.000 l/h	10.000 l/h	10.000 l/h
Liter pro Stunde max.	25.000 l/h	33.000 l/h	33.000 l/h	33.000 l/h	25.000 l/h	33.000 l/h
Einbauhöhe über Wasserniveau	40,0 cm	11,5 cm	11,5 cm	11,5 cm	32,0 cm	11,5 cm
Art der Nutzung	Pumpsystem	Gravitation	Gravitation, Pumpsystem	Gravitation, Pumpsystem	Pumpsystem	Pumpsystem
UVP / ST	4.864,95 €	5.174,95 €	1.449,95 €	1.449,95 €	1.549,95 €	1.654,95 €
Artikelnr.	47003	47005	50772	50771	87165	87164

# ProfiClear Premium XL



ProfiClear Premium XL-System **Gravitation**



ProfiClear Premium XL-System **gepumpt**

- **Für große Natur- und Schwimmteiche bis zu 530 m<sup>3</sup> und Koiteiche bis zu 100 m<sup>3</sup>**
- **Sicher:** Integrierter Notüberlauf für dauerhaft sicheren Betrieb (nur bei der gepumpten Variante)
- **Bewährt:** Ausgereifte Profi-Technologie mit mehr als 3 Jahren Entwicklungszeit
- **Sauber:** Filtration mit einer Filterleistung bis 60 µm und vollautomatischer Selbstreinigung
- **Kontrolle:** Outdoor-taugliches Mikrocontroller-System überwacht und steuert die Funktionen
- **Modern:** Modulfiltersystem für professionelle Wasserqualität auf engstem Raum
- **Top:** Hervorragende Filterleistung mit intelligenten Kontrollfunktionen
- **Trommelfilter-Modul:** Intelligente Selbstreinigungsfunktion für einzigartige Wartungsfreiheit
- **Smart:** Alle Einstellungen durch Anschlussmöglichkeiten an das OASE Control System bequem per App steuern\*
- **Moving Bed:** Noch effektiverer Schad- und Nährstoffabbau dank der Hochleistungsfiltermedien OASE PondPads, die im Wirbelbettverfahren (Moving Bed) ihre optimale Leistungsfähigkeit entfalten
- **Für Großteichbesitzer, die mehr wollen:** Hohe Abbauraten von Ammonium, Ammoniak, Nitrit und Nitrat durch größere Moving Bed-Module für bis zu 150 l Hel-X besonders in Kombination mit den Biofiltermedien OASE PondPads
- **»Made in Germany«:** Präzise und zuverlässige Ingenieurskunst auf besonders hohem Qualitätsniveau (ausgenommen Druckpumpe)

\* **Systemanforderungen:** Zur Nutzung der OASE Control-Funktionen wird ein Garden Controller Cloud oder InScenio FM-Master Cloud benötigt.

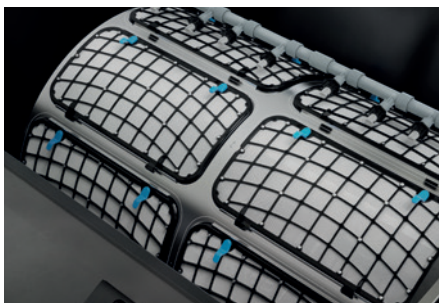

**1 TROMMELFILTER MODUL XL**



**2 MOVING BED MODUL XL**

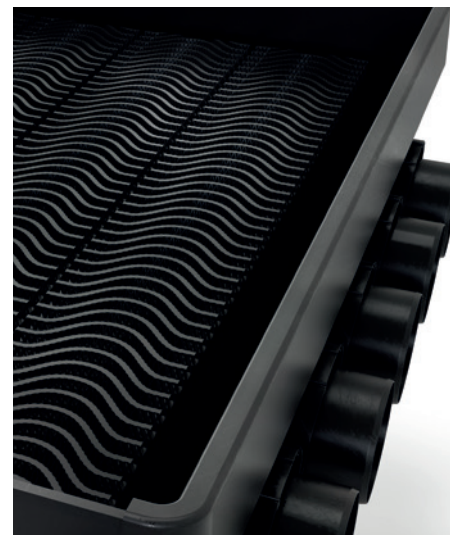

**3 ABLAUFMODUL XL**



PRODUKT	1	1	2	3	3
	PROFICLEAR PREMIUM TF-XL GEPUMPT	PROFICLEAR PREMIUM TF-XL GRAVITATION	PROFICLEAR PREMIUM XL MOVING BED	PROFICLEAR PREMIUM XL ABLAUFMODUL GEP.	PROFICLEAR PREMIUM XL ABLAUFMODUL GRAV.
Abmessungen (L x B x H)	1.330 x 875 x 820 mm	1.330 x 875 x 820 mm	1.330 x 875 x 820 mm	1.330 x 875 x 820 mm	1.330 x 875 x 820 mm
Leistungsaufnahme	5 W	5 W	-	-	-
Leistungsaufnahme Reinigung	1.600 W	1.600 W	-	-	-
Kabellänge	5,00 + 5,00 m	5,00 + 5,00 m	-	-	-
Nettogewicht	125,00 kg	125,00 kg	-	-	-
Garantie (+ Anforderungsgarantie) <sup>15, 129</sup>	2 + 1 Jahre	2 + 1 Jahre	2 + 1 Jahre	2 + 1 Jahre	2 + 1 Jahre
Biologische Filteroberfläche	-	-	5.000,0 m <sup>2</sup>	-	400,0 m <sup>2</sup>
Biologische Filteroberfläche geschützt	-	-	300,0 m <sup>2</sup>	-	81,0 m <sup>2</sup>
Steuereinheit	Mikrocontroller	Mikrocontroller	-	-	-
Temperaturanzeige	Digital	Digital	-	-	-
Grobschmutzabscheidung	60 µm	60 µm	-	-	-
Spülpumpe	7 bar	7 bar	-	-	-
Spülautomatik	manuell, Sensor, Zeitintervall	manuell, Sensor, Zeitintervall	-	-	-
Material	GFK Duroplast/Edelstahl	GFK Duroplast/Edelstahl	GFK Duroplast	GFK Duroplast/Edelstahl	GFK Duroplast/Edelstahl
Anzahl Eingänge	-	-	2 ST	5 ST	9 ST
Anschlüsse Eingang	5 ST	7 ST	-	-	-
Anschlüsse Eingang	3 x 2" / 2 x DN 110	DN 110	180 mm	180 mm	180 mm
Anzahl Ausgänge	2 ST	2 ST	2 ST	5 ST	9 ST
Anschlüsse Ausgang	180 mm	180 mm	180 mm	DN 110	4 x 2" / 5 x DN 110
Anschluss Spülrinne	DN 110	DN 110	-	-	-
Anschluss an	Bitron Premium, ProfiClear Premium XL Ablaufmodul gep., ProfiClear Premium XL Moving Bed	Bitron Premium, ProfiClear Premium XL Ablaufmodul Grav., ProfiClear Premium XL Moving Bed	AquaOxy 5000 ProfiClear Premium TF-XL gepumpt OC ProfiClear Premium TF-XL Gravitation OC ProfiClear Premium XL Ablaufmodul gep. ProfiClear Premium XL Ablaufmodul Grav.	AquaOxy 2500, ProfiClear Premium TF-XL gepumpt OC ProfiClear Premium XL Moving Bed	Bitron Premium ProfiClear Premium TF-XL Gravitation OC ProfiClear Premium XL Moving Bed
Liter pro Stunde min.	25.000 l/h	25.000 l/h	25.000 l/h	25.000 l/h	25.000 l/h
Liter pro Stunde max.	50.000 l/h	66.000 l/h	66.000 l/h	50.000 l/h	66.000 l/h
Einbauhöhe über Wasserniveau	52,0 cm	13,5 cm	8,5 cm	32,0 cm	8,5 cm
Mögl. Wasserstands Differenz	-	-20 mm	-	-	-
Art der Nutzung	Pumpsystem	Gravitation	Gravitation, Pumpsystem	Pumpsystem	Gravitation
UVP / ST	7.969,95 €	8.174,95 €	2.689,95 €	2.689,95 €	2.689,95 €
Artikelnr.	73365	73363	73367	73369	73368

# Auswahltabellen

## ProfiClear Premium

NATURTEICHE 	40 m <sup>3</sup>	70 m <sup>3</sup>	100 m <sup>3</sup>	150 m <sup>3</sup>	200 m <sup>3</sup>	300 m <sup>3</sup>	400 m <sup>3</sup>	500 m <sup>3</sup>
ProfiClear Premium L	1 ST	1 ST	1 ST	–	–	–	–	–
ProfiClear Premium XL	–	–	–	1 ST	1 ST	1 ST	1 ST	1 ST
ProfiClear Premium Fleece	500	500	750	750	–	–	–	–
Moving Bed Modul	1 ST	2 ST	2 ST	–	–	–	–	–
Moving Bed Modul XL	–	–	–	1 ST	2 ST	2 ST	3 ST	3 ST
Individual Modul	1 ST	1 ST	1 ST	–	–	–	–	–
Ablaufmodul XL	–	–	–	1 ST	1 ST	1 ST	1 ST	1 ST
Bitron Eco 72 W / 110 W	72 W	72 W	110 W	–	–	–	–	–
Bitron Eco 120 W / 180 W / 240 W	–	–	120 W	180 W	240 W	–	–	–
Bitron Premium 60 W / 120 W / 180 W	–	–	120 W	180 W	2 x 120 W	–	2 x 180 W	3 x 180 W

Pumpenleistung / h = Teichgröße / 6

Diese Tabelle berücksichtigt bereits die üblichen Strömungsverluste innerhalb des Filtersystems.



FISCH- UND SCHWIMMTEICHE 	20 m <sup>3</sup>	40 m <sup>3</sup>	50 m <sup>3</sup>	80 m <sup>3</sup>	100 m <sup>3</sup>	150 m <sup>3</sup>	200 m <sup>3</sup>	300 m <sup>3</sup>
ProfiClear Premium L	1 ST	1 ST	1 ST	–	–	–	–	–
ProfiClear Premium XL	–	–	–	1 ST	1 ST	1 ST	1 ST	1 ST
ProfiClear Premium Fleece	500	500	750	750	–	–	–	–
Moving Bed Modul	1 ST	2 ST	2 ST	–	–	–	–	–
Moving Bed Modul XL	–	–	–	1 ST	2 ST	2 ST	3 ST	3 ST
Individual Modul	1 ST	1 ST	1 ST	–	–	–	–	–
Ablaufmodul XL	–	–	–	1 ST	1 ST	1 ST	1 ST	1 ST
Bitron Eco 72 W / 110 W	72 W	72 W	110 W	110 W	–	–	–	–
Bitron Eco 120 W / 180 W / 240 W	–	–	120 W	120 W	180 W	240 W	–	–
Bitron Premium 60 W / 120 W / 180 W	60 W	60 W	120 W	120 W	180 W	60 W + 180 W	120 W + 180 W	2 x 180 W

Pumpenleistung / h = Teichgröße / 3

Diese Tabelle berücksichtigt bereits die üblichen Strömungsverluste innerhalb des Filtersystems.

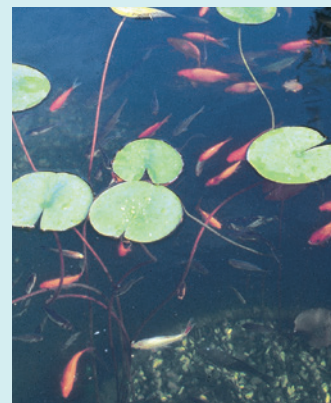

### EXTRAS

#### Hel-X 13 Biomedium 25 l

Erweiterungskit für das Moving Bed Modul. Steigert die biologische Leistungsfähigkeit. 2 x 25 l ausreichend für ca. 340 g Futter/Tag.

Artikelnr. 42904 / UVP / ST 53,95 €  
Grundpreis (je 1 l): 2,16 €



#### ProfiClear Compact / BioTec Premium Siebset 60 µm

Erhöht die Abscheideleistung des Trommelfilters für eine maximale Wasserbrillanz. Hinweis: Die Spülzyklen und der damit verbundene Wasserverbrauch erhöhen sich bei Verwendung dieses Sets. Inhalt: 6 Siebelemente.

Artikelnr. 43600 / UVP / ST 249,95 €

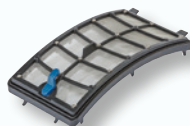

#### Ablaufset ProfiClear Premium gepumpt

Mit dem optionalen Auslaufadapter können Sie den ProfiClear Premium in gepumpter Aufstellung auch ohne Individualkammer betreiben.

Artikelnr. 50949 / UVP / ST 228,95 €



#### ProfiClear Premium Siebset 150 µm

Zubehör für das Trommelfilter Modul. Sorgt mit 150 µm für etwas größere Grobschmutzentfernung und reduziert so den Wasserverbrauch. Ideal für den Einsatz an Natur- oder Schwimmteichen. Inhalt: 8 Siebelemente.

Artikelnr. 50947 / UVP / ST 305,95 €



# ProfiClear Premium Compact

**So berechnen Sie die richtige UVC-Leistung für Ihren Teich:**

Teiche ohne Fischbesatz: 1 W UVC-Leistung pro m<sup>3</sup> Teichinhalt  
 Teiche mit Fischbesatz: 2 W UVC-Leistung pro m<sup>3</sup> Teichinhalt  
 Teiche mit Koibesatz: 4 W UVC-Leistung pro m<sup>3</sup> Teichinhalt

**Hinweis:** Um im Koiteich den bakteriellen Keimdruck gering zu halten sollte auf die empfohlen Durchflussmenge bei der Bitron Premium Reihe geachtet werden. Hierbei ist eine Umwälzung von min. 55% des Teichvolumens/h anzustreben.

**NATURTEICHE**  
(ohne Fischbesatz)



	40 m <sup>3</sup>	60 m <sup>3</sup>	80 m <sup>3</sup>	100 m <sup>3</sup>	120 m <sup>3</sup>	140 m <sup>3</sup>
ProfiClear Premium Compact M	1 ST	1 ST	1 ST	-	-	-
ProfiClear Pumpenkammer Classic / Compact	1 ST	1 ST	1 ST	-	-	-
ProfiClear Premium Compact L	-	-	1 ST	1 ST	1 ST	1 ST
ProfiClear Individual Modul	1 ST	1 ST	1 ST	1 ST	1 ST	1 ST
Bitron 72 W	1 ST	1 ST	-	-	-	-
Bitron 110 W	-	-	1 ST	1 ST	-	-
Bitron Eco 120 W	-	-	-	-	1 ST	-
Bitron Eco 180 W	-	-	-	-	-	1 ST
Bitron Eco 240 W	-	-	-	-	-	-
Bitron Premium 60 W / 120 W / 180 W	60 W	60 W	60 W	120 W	120 W	120 W
Pumpenleistung / h = Teichgröße / 6						



\* Zweireihige Konfiguration (die Filteranlage muss in zwei voneinander getrennten Filterreihen betrieben werden). Diese Tabelle berücksichtigt bereits die üblichen Strömungsverluste innerhalb des Filtersystems.

**FISCH- UND SCHWIMMTEICHE**  
(bis zu 1 kg / 1.000 l)



	20 m <sup>3</sup>	30 m <sup>3</sup>	40 m <sup>3</sup>	50 m <sup>3</sup>	60 m <sup>3</sup>	70 m <sup>3</sup>
ProfiClear Premium Compact M	1 ST	1 ST	1 ST	-	-	-
ProfiClear Pumpenkammer Classic / Compact	1 ST	1 ST	1 ST	-	-	-
ProfiClear Premium Compact L	-	-	1 ST	1 ST	1 ST	1 ST
ProfiClear Individual Modul	1 ST	1 ST	1 ST	1 ST	1 ST	1 ST
Bitron 72 W	1 ST	1 ST	-	-	-	-
Bitron 110 W	-	-	1 ST	1 ST	-	-
Bitron Eco 120 W	-	-	-	-	1 ST	-
Bitron Eco 180 W	-	-	-	-	-	1 ST
Bitron Eco 240 W	-	-	-	-	-	-
Bitron Premium 60 W / 120 W / 180 W	60 W	60 W	60 W	60 W	120 W	120 W
Pumpenleistung / h = Teichgröße / 3						

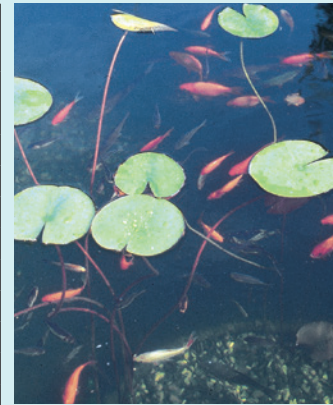

\* Zweireihige Konfiguration (die Filteranlage muss in zwei voneinander getrennten Filterreihen betrieben werden). Diese Tabelle berücksichtigt bereits die üblichen Strömungsverluste innerhalb des Filtersystems.

**KOI-TEICHE**



	15 m <sup>3</sup>	20 m <sup>3</sup>	22 m <sup>3</sup>	30 m <sup>3</sup>	35 m <sup>3</sup>	75 m <sup>3</sup>	100 m <sup>3</sup>
ProfiClear Premium Compact M	1 ST	1 ST	1 ST (Gravitation)	-	-	-	-
ProfiClear Premium XL	-	-	-	-	-	1 ST	1 ST (Gravitation)
ProfiClear Premium Compact L	1 ST	1 ST	1 ST	1 ST	1 ST (Gravitation)	-	-
ProfiClear Premium Fleece	500	500	500	750	750	-	-
Moving Bed / Standing Bed	-	-	1 ST	1 ST	1 ST	1 ST / 1 ST	2 ST / 1 ST
Bitron 72 W	1 ST	-	-	-	-	-	-
Bitron 110 W	-	1 ST	1 ST	-	-	-	-
Bitron Eco 120 W	-	-	-	1 ST	-	-	-
Bitron Eco 180 W	-	-	-	-	1 ST	1 ST	1 ST
Bitron Premium 60 W / 120 W / 180 W	60 W	60 W	60 W	120 W	120 W	60 W + 180 W	2x 180 W
Pumpenleistung / h = Teichgröße / 1,5							



\* Zweireihige Konfiguration (die Filteranlage muss in zwei voneinander getrennten Filterreihen betrieben werden). Diese Tabelle berücksichtigt bereits die üblichen Strömungsverluste innerhalb des Filtersystems und Experteneempfehlungen zur Entkeimungsleistung in Koiteichen.

# BioTec ScreenMatic<sup>2</sup>



- **Hocheffektiver Durchlauffilter für Teiche bis zu 145 m<sup>3</sup>**
- **Bequem:** Filterschwämme lassen sich direkt im Filter reinigen
- **Garantiert:** Inklusive OASE Klarwassergarantie
- **Wartungsarm:** Grobschmutzabscheidung vor Eintritt in den Filter
- **Selbstreinigend:** Das Filterband wird automatisch angetrieben; justierbare Reinigungsautomatik, die den Bandlauf anhand des Verschmutzungsgrades steuert, inkl. LED-Funktionskontrolle
- **Saubere Sache:** Bodenablauf mit Schieber zur Entfernung von Schmutz aus dem Filtersystem
- **Clevere Kombi:** Unterschiedliche Filtermedien zur optimalen Entfaltung der Filterbiologie
- **Extra gegen Fadenalgen:** Bei Bedarf Verwendung der PhosLess Filtersäulen zur Fadenalgenreduktion (optionales Zubehör)
- **Passende Pumpen:** Optimal abgestimmt auf OASE AquaMax Eco Filterpumpen
- **Gute Partner:** Direkte Anschlussmöglichkeit für UVC-Vorklärgeräte Bitron C und Eco
- **Verstopft nicht:** Gleichmäßige Wasserverteilung auf dem Filterband
- **Praktisch:** Schmutzkorb mit großem Volumen und vereinfachter Handhabung

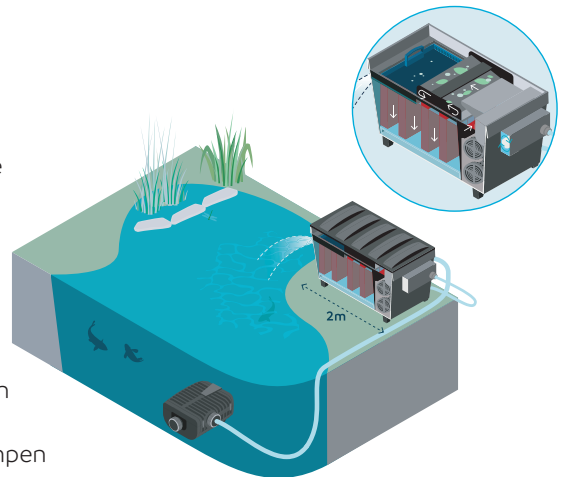

**Optimiertes Endlosband:** Leicht hochzuklappendes Endlosband ermöglicht eine leichte Reinigung der Filterschwämme.

PRODUKT	BIOTEC SCREENMATIC <sup>2</sup> 40000	BIOTEC SCREENMATIC <sup>2</sup> 60000	BIOTEC SCREENMATIC <sup>2</sup> 90000	BIOTEC SCREENMATIC <sup>2</sup> 145000
Abmessungen (L x B x H)	788 x 590 x 445 mm	788 x 590 x 545 mm	788 x 590 x 645 mm	1334 x 891 x 815mm
Leistungsaufnahme	5 W	5 W	5 W	5 W
Kabellänge 12 V-Gerät	2,10 m (Netzteil) + 5,00 m	2,10 m (Netzteil) + 5,00 m	2,10 m (Netzteil) + 5,00 m	2,10 m (Netzteil) + 5,00 m
Garantie (+ Anforderungsgarantie) <sup>15, 129</sup>	2 + 1 Jahr	2 + 1 Jahr	2 + 1 Jahr	2 + 1 Jahr
Spezial Filtergranulat	2,50 kg	3,50 kg	5,00 kg	14,50 kg
Grobschmutzabscheidung	300 µm	300 µm	300 µm	300 µm
Anschlüsse Eingang	25 / 32 / 38 mm (1", 1 1/4", 1 1/2")		25 / 32 / 38 / 50 mm (1", 1 1/4", 1 1/2", 2")	
Anschlüsse Ausgang	DN 75	DN 75	DN 110	DN 110
Anschlüsse Schmutzausgang	DN 50	DN 50	DN 50	DN 110
Liter pro Stunde max.	9.000 l/h	11.000 l/h	12.500 l/h	17.500 l/h
Geeignet für Teiche bis max.	40,0 m <sup>3</sup>	60,0 m <sup>3</sup>	90,0 m <sup>3</sup>	145,0 m <sup>3</sup>
Geeignet für Teiche mit Fischbesatz	20,0 m <sup>3</sup>	30,0 m <sup>3</sup>	45,0 m <sup>3</sup>	72,0 m <sup>3</sup>
Geeignet für Teiche mit Koi <sup>1</sup>	10,0 m <sup>3</sup>	15,0 m <sup>3</sup>	22,5 m <sup>3</sup>	36,0 m <sup>3</sup>
Anschluss an	Bitron C 36 - 110 W, Bitron Eco 120 - 240 W			
UVP / ST	929,95 €	1.069,95 €	1.629,95 €	3.099,95 €
Artikelnr.	57694	57695	46178	93037

<sup>1</sup> Hinweis: Bitte beachten Sie bei Teichneuplanungen mit Koibesatz eine Mindestgröße von 5 m<sup>3</sup>!

DOPPELT WIRKSAME VLIESFILTER MIT SMART-FUNKTION FÜR KOITEICHE



# ProfiClear Premium Fleece

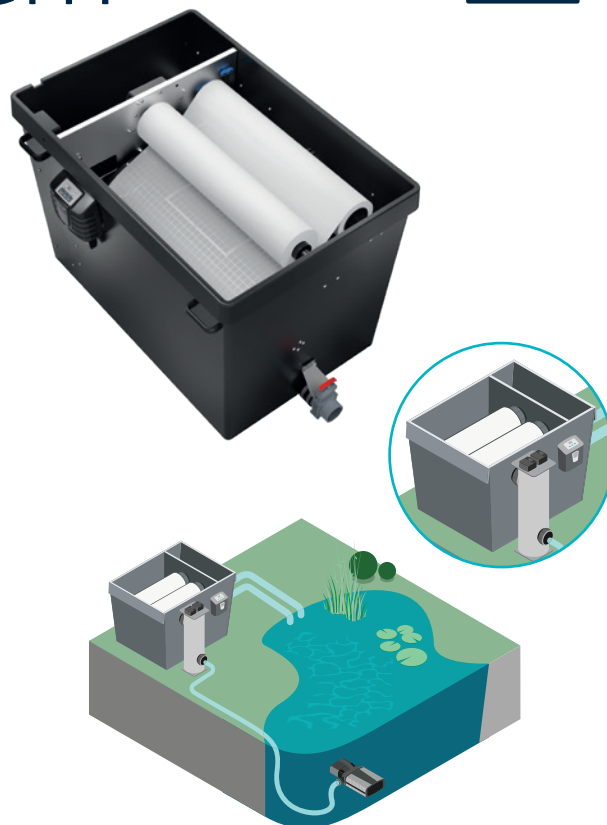

- **Geeignet für Teiche bis zu 144,0 m<sup>3</sup>**
- **Dreifach wirksam:** Feinste Tiefenfiltration, gepaart mit höchst dimensionierter Filterbiologie durch Hel-X Material und Clear Wave Blöcke, für noch mehr Ansiedlungsfläche
- **Volle Kontrolle:** Schnittstelle zum OASE Control System zur digitalen Überwachung von Wassertemperatur und Vliesverbrauch\*
- **Kompakte Bauweise:** Ermöglicht den Einsatz als Neufilter oder als Nachrüstfilter in Bestandsanlagen; kompatibel mit den Modulen der ProfiClear L Reihe
- **Pflegeleicht:** Einfacher Wechsel der Vliesrollen durch unkompliziert zu bedienende Rollenlager
- **Teich-individuell:** Für Koiteiche bis 26.000 oder 38.000 l erhältlich

\* **Systemanforderungen:** Zur Nutzung der OASE Control-Funktionen wird ein Garden Controller Cloud oder InScenio FM-Master Cloud benötigt.

## ZUBEHÖR

### ERSATZVLIES 500

Original Ersatzvlies zur Nachbestückung des ProfiClear Premium Fleece 500 in optimaler Qualität.

UVP/ST 55,95 € **Artikelnr. 90823**

### ERSATZVLIES 750

Original Ersatzvlies zur Nachbestückung des ProfiClear Premium Fleece 750 in optimaler Qualität.

UVP/ST 75,95 € **Artikelnr. 90824**



PRODUKT	PROFICLEAR PREMIUM FLEECE 500	PROFICLEAR PREMIUM FLEECE 750
Abmessungen (L x B x H)	1370 x 890 x 835 mm	1370 x 890 x 835 mm
Nennspannung	230 V / 50 Hz	230 V / 50 Hz
Leistungsaufnahme	5 W	5 W
Leistungsaufnahme Reinigung	-	-
Stromkabellänge	5,00 + 5,00 m	5,00 + 5,00 m
Nettogewicht	95,00 kg	100,00 kg
Garantie (+ Anforderungsgarantie) <sup>15, 129</sup>	2 + 1 Jahre	2 + 1 Jahre
Steuereinheit	Mikrocontroller	Mikrocontroller
Temperaturanzeige	Digital	Digital
Vliesbreite	500 mm	750 mm
Biofiltermedien	Hel-X 36/ClearWave	Hel-X 36/ClearWave
Litermenge	74 Hel-X	111 Hel-X
Litermenge ClearWave	84	36
Material	GFK Duroplast/Edelstahl / Kunststoff	
Anschlüsse Eingang	1 x DN 110 / 2 x Tradux 2" mit Rückschlagklappe, Bitron Premium, Bitron Eco, Bitron C	
Anschluss OASE Control	Ja	Ja
Anschlüsse Ausgang	2 x DN 110 / 2 x DN 150	3 x DN 110 / 2 x DN 150
Anschlüsse Schmutzausgang	DN 75	DN 75
Liter pro Stunde min.	10.000 l/h	15.000 l/h
Liter pro Stunde max.	17.000 l/h	25.000 l/h
Geeignet für Teiche bis max.	104,0 m <sup>3</sup>	144,0 m <sup>3</sup>
Geeignet für Teiche mit Fischbesatz	52,0 m <sup>3</sup>	72,0 m <sup>3</sup>
Geeignet für Teiche mit Koi <sup>12</sup>	26,0 m <sup>3</sup>	36,0 m <sup>3</sup>
UVP / ST	4.864,95 €	5.689,95 €
Artikelnr.	75218	75219

\*1 Hinweis: Bitte beachten Sie bei Teichneuplanungen mit Koibesatz eine Mindestgröße von 5 m<sup>3</sup>!

# BioSmart Sets



- **Geeignet für Teiche bis zu 36 m<sup>3</sup>**
- **Fischfreundlich:** Zusätzliche Sauerstoffanreicherung durch spezielle Wasserführung
- **Alles klar:** Garantiert klares Teichwasser durch die Kombination mechanisch-biologischer Reinigung mit effektiver UVC-Technik
- **Passt:** Optimal auf die OASE Filter- und Bachlaufpumpen AquaMax abgestimmt
- **Vorteil:** Leicht zu verstecken, denn das Filtergehäuse ist zu einem Drittel eingrabbar
- **Inklusive:** Anzeigen für Verschmutzungsgrad und Wassertemperatur
- **Garantiert:** Inklusive OASE Klarwassergarantie
- **Perfektes Paket:** Inkl. 100 ml BioKick Filterstarter\*2

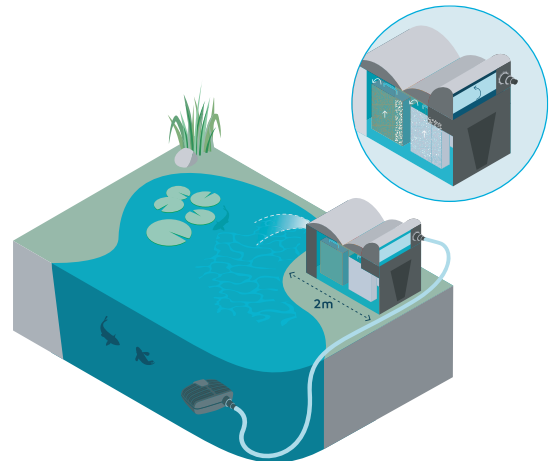

**Besonders einfache Wartung:** Nach Betätigen des Reinigungshebels kann der Bodenablauf geöffnet und Grobschmutz entsorgt werden (nur BioSmart 18000/36000).



**Nitrifikations- und Denitrifikationszone:** In den verschiedenen Schwämmen werden giftige Abbauprodukte wie Ammonium, Ammoniak, Nitrit oder Nitrat wirksam abgebaut.

## EXTRAS

### BIOSMART

Der Durchlauffilter BioSmart ist auch in den Größen 16000, 18000 und 36000 als Einzelfilter erhältlich.

PRODUKT	BIOSMART SET 5000	BIOSMART SET 7000	BIOSMART SET 14000	BIOSMART SET 18000	BIOSMART SET 24000	BIOSMART SET 36000
Abmessungen (L x B x H)	280 x 380 x 410 mm		380 x 560 x 410 mm	559 x 596 x 408 mm	920 x 555 x 405 mm	920 x 600 x 405 mm
Leistungsaufnahme UVC	11 W	12 W	14 W	18 W	24 W	36 W
Leistungsaufnahme Pumpe	25 W	40 W	70 W	60 W	60 W	100 W
Stromkabellänge UVC	3,00 m	3,00 m	3,00 m	5,00 m	5,00 m	5,00 m
Stromkabellänge Pumpe	10,00 m	10,00 m	10,00 m	10,00 m	10,00 m	10,00 m
Garantie <sup>15.129</sup>	2 Jahre	2 Jahre	2 Jahre	2 Jahre	2 Jahre	2 Jahre
UVC-Leistung	7 W	9 W	11 W	18 W	24 W	36 W
Anschlüsse Eingang	19 / 25 / 32 / 38 mm (¾", 1", 1¼", 1½")					
Anschlüsse Ausgang	DN 50	DN 50	DN 75	DN 75	DN 75	DN 75
Anschlüsse Schmutzabgang	38 mm (1½")	38 mm (1½")	38 mm (1½")	DN 50	DN 50	DN 50
Geeignet für Teiche bis max.	5,0 m <sup>3</sup>	7,0 m <sup>3</sup>	14,0 m <sup>3</sup>	18,0 m <sup>3</sup>	24,0 m <sup>3</sup>	36,0 m <sup>3</sup>
Geeignet für Teiche mit Fischbesatz	2,5 m <sup>3</sup>	3,5 m <sup>3</sup>	7,0 m <sup>3</sup>	9,0 m <sup>3</sup>	12,0 m <sup>3</sup>	18,0 m <sup>3</sup>
Geeignet für Teiche mit Koi <sup>1</sup>	1,3 m <sup>3</sup>	1,7 m <sup>3</sup>	3,5 m <sup>3</sup>	4,5 m <sup>3</sup>	6,0 m <sup>3</sup>	9,0 m <sup>3</sup>
UVP / ST	209,95 €	299,95 €	369,95 €	619,95 €	749,95 €	919,95 €
Artikelnr.	50525	50449	50451	56777	56781	56789



TEICHMANAGER MIT AUTOMATISCHER SELBSTREINIGUNG

# FiltoMatic CWS



- **Geeignet für Teiche bis zu 25 m<sup>3</sup>**
- **Intelligent:** Die automatische Steuerung passt die Filterleistung an die jahreszeitlichen Bedürfnisse des Teiches an
- **Tschüss Schlamm:** Automatischer Schlammaustrag, dadurch weniger Reinigungsaufwand
- **Sparsam:** Bis zu 40 % Stromkostensparnis durch bedarfsgerecht gesteuerte UVC-Einheit mit patentierter Selbstreinigung und Sauerstoffanreicherung
- **Garantiert:** Inklusive OASE Klarwassergarantie
- **Diskret:** Nahezu unsichtbar; lässt sich bis zu 70 % am Teichrand eingraben
- **Komfortabel:** Besonders einfach zu reinigende Filterschwämme
- **Ausgetüftelt:** Lange Standzeiten gepaart mit hochwertigen Filterschwämmen bieten der Filterbiologie optimale Bedingungen
- **Algen adé:** Weniger Fadenalgen durch stetigen Phosphat- und Nährstoffaustrag
- **Intervallreinigung:** UVC- und Pumpfunktion auch manuell steuerbar
- **Kompakt:** Besonders platzsparendes Design
- **Mitgedacht:** Der UVC-Betriebsstundenzähler zeigt an, wann Leuchtmittel ausgetauscht werden müssen

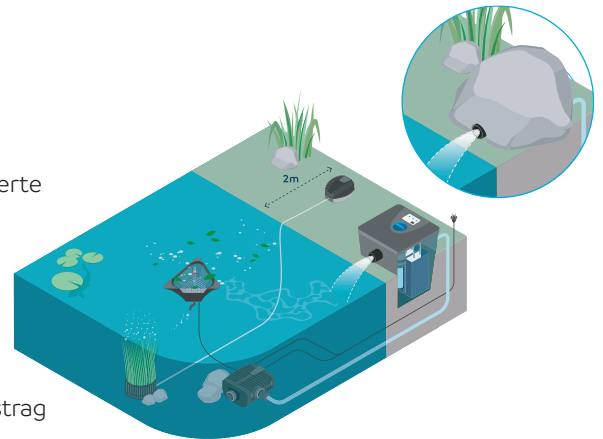

**Reinigung:** Neben dem vollautomatischen Schlammaustrag erfolgt die Schaumreinigung bequem und ohne schmutzige Hände.

EXTRAS

**AUTOMATISCHE STEUEREINHEIT**

Die innovative Steuerung gewährleistet Stromsparen durch temperaturgesteuerte UVC-Einheit und automatische Reinigungsintervalle.



PRODUKT	FILTO MATIC CWS 14000	FILTO MATIC CWS 25000
Abmessungen (L x B x H)	380 x 380 x 720 mm	380 x 580 x 720 mm
Leistungsaufnahme	27 W	27 W
Leistungsaufnahme Reinigung	54 W	54 W
Stromkabellänge	10,00 m	10,00 m
Garantie (+ Anforderungsgarantie) <sup>*5,129</sup>	2 + 1 Jahre	2 + 1 Jahre
UVC-Leistung	24 W	24 W
Anschlüsse Eingang	38 mm (1 1/2")	38 mm (1 1/2")
Anschlüsse Ausgang	DN 75	DN 75
Anschlüsse Schmutzausgang	DN 40	DN 40
Liter pro Stunde min.	3.500 l/h	3.500 l/h
Liter pro Stunde max.	5.000 l/h	6.000 l/h
Geeignet für Teiche bis max.	14,0 m <sup>3</sup>	25,0 m <sup>3</sup>
Geeignet für Teiche mit Fischbesatz	7,0 m <sup>3</sup>	12,5 m <sup>3</sup>
Geeignet für Teiche mit Koi <sup>*1</sup>	3,5 m <sup>3</sup>	6,5 m <sup>3</sup>
UVP / ST	739,95 €	1.119,95 €
Artikelnr.	50910	50925

\*1 Hinweis: Bitte beachten Sie bei Teichneuplanungen mit Koibesatz eine Mindestgröße von 5 m<sup>3</sup>!



# Filtral UVC

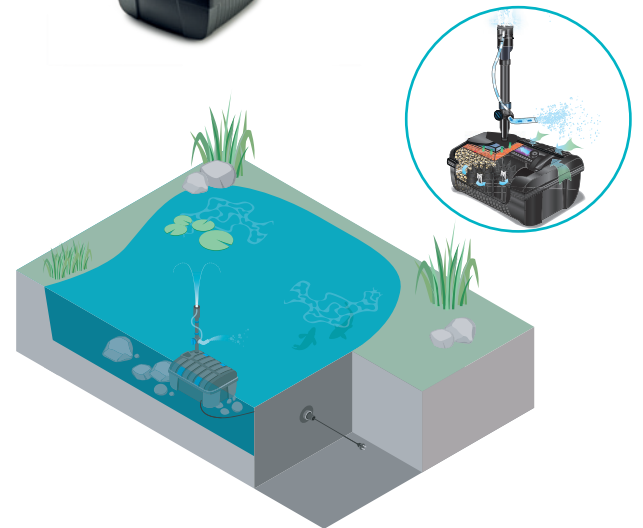

- **Guter Start: Geeignet für Teiche bis zu 9 m<sup>3</sup>**
- **Multitalent:** Mit Filterfunktion, Wasserspiel und Belüftungsdüse (Belüftungsdüse im Lieferumfang enthalten, ab Filtral UVC 3000)
- **Garantiert:** Inklusive OASE Klarwassergarantie
- **Regelung:** Individuelle Anpassungen von Wassermenge und Fontänenhöhe
- **Justierbar:** Regulierbares Abzweigstück, zum Betreiben von Wasserspeiern oder kleinen Bachläufen
- **Kaschiert:** Aufstellung komplett unter Wasser – so bleibt die Teichoptik ungestört
- **Überblick:** Dank UVC-Vorklärgerät mit optischer Funktionskontrolle



**Freude und Entspannung:** Ob sanfte Berieselung oder belebendes Plätschern – mit den höhenverstellbaren Fontänenaufsätzen MAGMA, LAVA oder VULKAN bringen Sie Abwechslung in Ihr Wasserspiel.

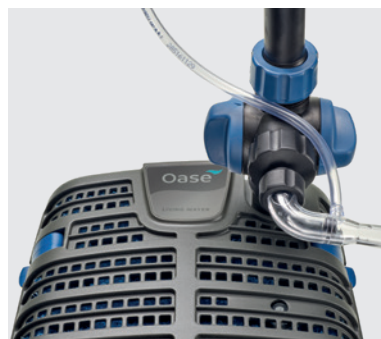

**Innovative Belüftungsfunktion:** Die Belüftungsdüse sorgt für zusätzlichen Sauerstoffeintrag. Ebenfalls wird eine leichte Strömung im Teich erzeugt, was zu optimalen Filterresultaten führt.

## EXTRAS

### ZUBEHÖR

Filtral Belüftungsset

**Artikelnr. 70364** UVP / ST 11,95 €



Ersatzschwamm Set Filtral UVC

1500 **Artikelnr. 70240** UVP / ST 7,95 €

3000 **Artikelnr. 70241** UVP / ST 12,45 €

6000/9000 **Artikelnr. 70242** UVP / ST 21,95 €

PRODUKT	FILTRAL UVC 1500	FILTRAL UVC 3000	FILTRAL UVC 6000	FILTRAL UVC 9000
Abmessungen (L x B x H)	207x228x130 mm	269x245x140 mm	347x276x157 mm	347x276x157 mm
Leistungsaufnahme	18 W	36 W	52 W	52 W
Stromkabellänge	10,00 m	10,00 m	10,00 m	10,00 m
Garantie <sup>15.129</sup>	2 Jahre	2 Jahre	2 Jahre	2 Jahre
UVC-Leistung	5 W	9 W	11 W	13 W
Pumpenleistung max.	750 l/h	1.500 l/h	2.500 l/h	2.500 l/h
Liter pro Stunde max.	560 l/h	1.200 l/h	1.700 l/h	1.700 l/h
Meter Wassersäule max.	0,90 m	1,80 m	2,10 m	2,10 m
Anschluss Druckseite	13 mm (½")	13 / 19 / 25 mm (½", ¾", 1")	13 / 19 / 25 mm (½", ¾", 1")	13 / 19 / 25 mm (½", ¾", 1")
Geeignet für Teiche bis max.	1,5 m <sup>3</sup>	3,0 m <sup>3</sup>	6,0 m <sup>3</sup>	9,0 m <sup>3</sup>
Geeignet für Teiche mit Fischbesatz	0,7 m <sup>3</sup>	1,5 m <sup>3</sup>	3,0 m <sup>3</sup>	4,5 m <sup>3</sup>
UVP / ST	124,95 €	174,95 €	234,95 €	284,95 €
Artikelnr.	70233	70234	70235	75952

# BioPress Sets



- **Geeignet für Teiche bis zu 10 m<sup>3</sup>**
- **Sauber:** Wirksame Kombination aus mechanisch-biologischer Reinigung und effektiver UVC-Technik
- **Hut ab:** Leichtere Filterreinigung durch im Deckel integrierte, patentierte Reinigungsfunktion
- **Garantiert:** Inklusive OASE Klarwassergarantie
- **Auf geht's:** Ideal zur Speisung höher gelegener Bachläufe
- **Schnell & einfach:** Mit allen benötigten Schlauchanschlüssen – für schnelle, problemlose Montage

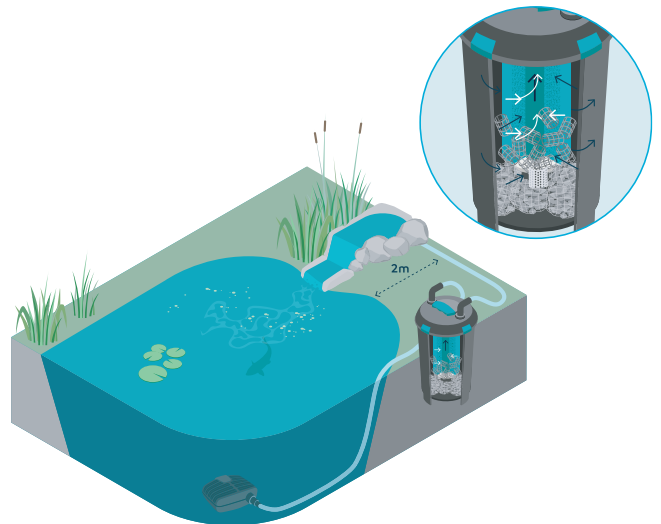

## EXTRAS

### EMPFEHLUNG

Um die volle Leistungskraft der UVC-Lichtwellen zu garantieren, sollten die UVC-Lampen in regelmäßigen Abständen, idealerweise vor Saisonstart im Frühjahr, ausgewechselt werden!

PRODUKT	BIOPRESS SET 4000	BIOPRESS SET 6000	BIOPRESS SET 10000
Abmessungen (Ø x H)	225 x 335 mm	350 x 450 mm	350 x 570 mm
Leistungsaufnahme UVC	11 W	12 W	14 W
Leistungsaufnahme Pumpe	25 W	40 W	70 W
Stromkabellänge UVC	3,00 m	3,00 m	3,00 m
Stromkabellänge Pumpe	10,00 m	10,00 m	10,00 m
Garantie <sup>15.129</sup>	2 Jahre	2 Jahre	2 Jahre
UVC-Leistung	7 W	9 W	11 W
Anschlüsse Eingang/Ausgang	19 / 25 / 32 / 38 mm (¾", 1", 1 ¼", 1 ½")	19 / 25 / 32 / 38 mm (¾", 1", 1 ¼", 1 ½")	19 / 25 / 32 / 38 mm (¾", 1", 1 ¼", 1 ½")
Max. Betriebsdruck	0,2 bar	0,2 bar	0,2 bar
Geeignet für Teiche bis max.	4,0 m <sup>3</sup>	6,0 m <sup>3</sup>	10,0 m <sup>3</sup>
Geeignet für Teiche mit Fischbesatz	2,0 m <sup>3</sup>	3,0 m <sup>3</sup>	5,0 m <sup>3</sup>
Geeignet für Teiche mit Koi <sup>1</sup>	1,0 m <sup>3</sup>	1,5 m <sup>3</sup>	2,5 m <sup>3</sup>
UVP / ST	244,95 €	317,95 €	369,95 €
Artikelnr.	50499	50453	50455

EFFEKTIVER UND KOMFORTABLER DRUCKFILTER

# FiltoClear



- **Geeignet für Teiche bis zu 31 m<sup>3</sup>**
- **Saubermacher:** Patentierte Reinigungsmechanik mit optimierten Filterschwämmen
- **Komfortabel:** Leicht zu warten und zu reinigen dank einfacher Ziehmechanik
- **Bequemer Lampenwechsel:** Die UV-Lampe kann bei laufendem Betrieb ausgewechselt werden – kein Abschalten des Filters, kein Demontieren des Quarzglas
- **Abgesichert:** Das hochwertige UVC-Gehäuse schützt das Vorschaltgerät vor Sonneneinstrahlung und Feuchtigkeit
- **2-Wege-Ventil:** Wählen Sie aus, ob das Wasser nach dem Reinigen des Filters in den Teich oder ins Abwasser fließt
- **Effizienz-Verbesserung:** Die verbaute OASE Bypass-Technologie sorgt für optimalen Wasserdurchfluss und verhindert ein Zusetzen des Filters
- **Leistungstark:** Alle FiltoClear Modelle der jüngsten Generation verfügen über aufgewertete, hocheffektive UV-Lampen
- **Stabil und robust:** Das strapazierfähige Gehäuse aus hochwertigem Kunststoff ist leicht ins Erdreich eingrabbar und besticht durch seine lange Haltbarkeit
- **Spannend:** Der Metall-Spannring mit einfacher Hebelfunktion macht das Öffnen und Verschließen eines FiltoClear so einfach und sicher wie nie
- **Garantiert:** Inklusive OASE Klarwassergarantie

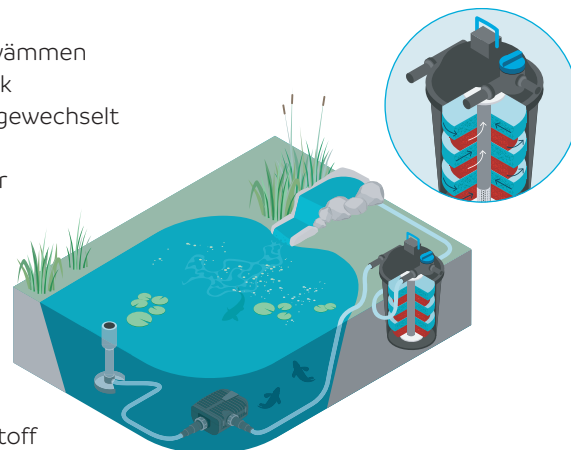

**Komfortable Reinigung:** Mit der patentierten Ziehmechanik lassen sich die Filterschwämme schnell und ohne Anstrengung reinigen.

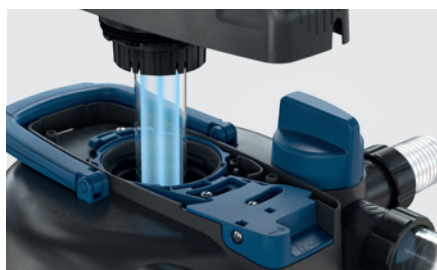

**Einfacher Lampenwechsel:** Zum Austausch der integrierten UV-Lampe kann das UV-Gehäuse einfach im laufenden Betrieb herausgenommen werden.



**Gezielte Ableitung von Schmutzwasser:** Über das 2-Wege-Ventil wird das Schmutzwasser aus den gereinigten Filterschwämmen zum Beispiel ins Blumenbeet abgelassen.

PRODUKT	FILTOCLEAR 5000	FILTOCLEAR 13000	FILTOCLEAR 19000	FILTOCLEAR 31000
Abmessungen (Ø x H)	380 x 370 mm	380 x 488 mm	380 x 608 mm	380 x 728 mm
Leistungsaufnahme	18 W	24 W	42 W	60 W
Stromkabellänge	5,00 m	5,00 m	5,00 m	5,00 m
Garantie (+ Anforderungsgarantie) <sup>15, 129</sup>	2 + 1 Jahre	2 + 1 Jahre	2 + 1 Jahre	2 + 1 Jahre
UVC-Leistung	18 W	24 W	42 W	60 W
Anschlüsse Eingang	38 / 50 mm (1 1/2", 2")	38 / 50 mm (1 1/2", 2")	38 / 50 mm (1 1/2", 2")	38 / 50 mm (1 1/2", 2")
Anschlüsse Ausgang	38 / 50 mm (1 1/2", 2")	38 / 50 mm (1 1/2", 2")	38 / 50 mm (1 1/2", 2")	38 / 50 mm (1 1/2", 2")
Anschlüsse Schmutzaustrag	38 / 50 mm (1 1/2", 2")	38 / 50 mm (1 1/2", 2")	38 / 50 mm (1 1/2", 2")	38 / 50 mm (1 1/2", 2")
Liter pro Stunde max.	5.000 l/h	9.000 l/h	13.000 l/h	17.000 l/h
Max. Betriebsdruck	0,2 bar	0,2 bar	0,2 bar	0,2 bar
Geeignet für Teiche bis max.	5,0 m <sup>3</sup>	13,0 m <sup>3</sup>	19,0 m <sup>3</sup>	31,0 m <sup>3</sup>
Geeignet für Teiche mit Fischbesatz	2,5 m <sup>3</sup>	7,0 m <sup>3</sup>	10,0 m <sup>3</sup>	15,0 m <sup>3</sup>
Geeignet für Teiche mit Koi <sup>1</sup>	-	-	5,0 m <sup>3</sup>	7,5 m <sup>3</sup>
UVP / ST	319,95 €	449,95 €	579,95 €	679,95 €
Artikelnr.	77776	77777	77778	77779

<sup>1</sup> Hinweis: Bitte beachten Sie bei Teichneuplanungen mit Koibesatz eine Mindestgröße von 5 m<sup>3</sup>!

# Vitronic



- **Geeignet für Teiche bis zu 60 m<sup>3</sup>**
- **Mehr Klarheit:** Die UVC-Bestrahlung zerstört die Zellstruktur von Schwebealgen (grünes Wasser), dezimiert schädliche Bakterien und Keime und verhindert so wirksam deren Wachstum
- **Drei Eingänge:** Individuelle Möglichkeiten zur Anbringung an verschiedene OASE Filtermodelle (z. B. BioSmart), aber auch an Filter anderer Hersteller
- **Einfache Installation:** Vorklärer einfach am Verbindungsschlauch zwischen Teichpumpe und Filter anbringen
- **Einfache Montage:** Umfangreiches Anschlusszubehör, inkl. hochwertiger UVC-Leuchtmittel
- **Durchblick:** Optische Funktionskontrolle des UVC-Leuchtmittels
- **Geschützt:** 100 %-ige VDE-geprüfte Sicherheit vor Augenschädigung
- **Hochwertig:** Top-Verarbeitung mit schlagfestem Kunststoffgehäuse
- **Easy:** Schnellverschluss für einfachen Leuchtmittelwechsel und zur Reinigung des Quarzglas



**Direkte Montage am BioSmart:** Die Vitronic-Geräte 18 – 36 W sind auch direkt am Filtergehäuse der BioSmart- und BioTec-Modelle montierbar.



**UVC-Lampen im Glaskolben:** Der Einsatz hochwertiger UVC-Lampen garantiert eine lange Lebensdauer und eine konstant gute Bestrahlungsleistung.



**Kontrollfenster:** Zur Prüfung der Lampenfunktion (nicht bei Vitronic 11 W).

PRODUKT	VITRONIC 11 W	VITRONIC 18 W	VITRONIC 24 W	VITRONIC 36 W	VITRONIC 55 W
Abmessungen (L x B x H)	330 x 120 x 100 mm	529 x 186 x 130 mm	529 x 186 x 130 mm	529 x 186 x 130 mm	660 x 155 x 130 mm
Leistungsaufnahme	14 W	18 W	24 W	36 W	55 W
Stromkabellänge	3,00 m	5,00 m	5,00 m	5,00 m	5,00 m
Garantie <sup>15, 129</sup>	2 Jahre	2 Jahre	2 Jahre	2 Jahre	2 Jahre
UVC-Leistung	11 W	18 W	24 W	36 W	55 W
Anschlüsse Eingang	19 / 25/ 32/ 38 mm (¾", 1", 1 ¼", 1 ½")	25 / 32 / 38 mm (1", 1 ¼", 1 ½")			
Anschlüsse Ausgang	19 / 25/ 32/ 38 mm (¾", 1", 1 ¼", 1 ½")	25 / 32 / 38 mm (1", 1 ¼", 1 ½")			
Liter pro Stunde max.	1.700 l/h	3.500 l/h	4.500 l/h	6.000 l/h	8.500 l/h
Geeignet für Teiche bis max.	10,0 m <sup>3</sup>	20,0 m <sup>3</sup>	25,0 m <sup>3</sup>	40,0 m <sup>3</sup>	60,0 m <sup>3</sup>
Geeignet für Teiche mit Fischbesatz	5,0 m <sup>3</sup>	10,0 m <sup>3</sup>	12,5 m <sup>3</sup>	20,0 m <sup>3</sup>	30,0 m <sup>3</sup>
Geeignet für Teiche mit Koi <sup>1</sup>	2,5 m <sup>3</sup>	5,0 m <sup>3</sup>	6,5 m <sup>3</sup>	10,0 m <sup>3</sup>	15,0 m <sup>3</sup>
Anschluss an	–	BioSmart 18000/36000, BioTec ScreenMatic <sup>2</sup> 40000 – 60000			–
UVP / ST	106,95 €	177,95 €	207,95 €	232,95 €	262,95 €
Artikelnr.	88108	56837	56869	56885	57373

UVC-KLÄRER MIT PATENTIERTER SELBSTREINIGUNG UND BYPASS-TECHNIK

# Bitron C



- **Geeignet für Teiche bis zu 110 m<sup>3</sup>**
- **Mehr Klarheit:** Die UVC-Bestrahlung zerstört die Zellstruktur von Schwebealgen (grünes Wasser), dezimiert schädliche Bakterien und Keime
- **Selbst putzend:** Jederzeit vollwirksame UV-Strahlung durch patentierte, selbstständige Lampenreinigung
- **Automatik:** Durch den Wasserstrom wird der Reinigungsrotor kontinuierlich automatisch um die Quarzglasröhre herumgeführt und verhindert so Schmutzablagerungen
- **Schnellverschluss:** Zum leichten Öffnen des Lampengehäuses. Zum Schutz vor Augenschädigung deaktiviert ein Sicherheitsschalter dabei die UVC-Lampe automatisch
- **Geschützt:** 100 %-ige Sicherheit vor Augenschädigung
- **Mit dabei:** Hochwertige UVC-Leuchtmittel
- **Qualität:** Hochwertige Verarbeitung, mit schlagfestem Kunststoff
- **Hingucker:** Optische Funktionskontrolle des UVC-Leuchtmittels
- **Garantiert:** Inklusive OASE Klarwassergarantie (in Verbindung mit den OASE Durchlaufiltern BioSmart, BioTec und ProfiClear)
- **Synchron:** Individuelle Regulierung der Wasserdurchflussmenge ermöglicht Ihnen die optimale Abstimmung des Bitron C auf die angeschlossene Filterpumpe
- **Integriert:** Magnete zum Schutz der Filtertechnik vor Kalkablagerungen

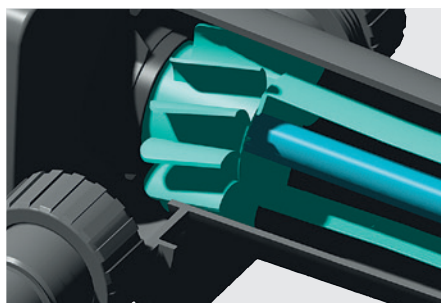

**Automatischer Reinigungsrotor:** Durch den Wasserstrom wird der Reinigungsrotor kontinuierlich um die Quarzglasröhre herumgeführt und verhindert so Schmutzablagerungen.

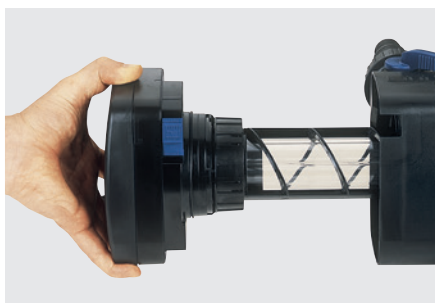

**Verschluss-technik:** Schnellverschluss zum leichten Öffnen des Lampengehäuses. Ein Sicherheitsschalter deaktiviert die UVC-Lampe hierbei automatisch zum Schutz vor Augenschädigung.

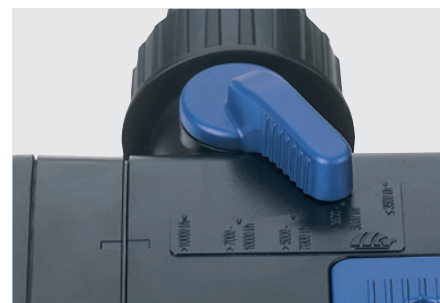

**Drosseldrehgriff:** Zur individuellen Regulierung der Wasserdurchflussmenge.

PRODUKT	BITRON C 24 W	BITRON C 36 W	BITRON C 55 W	BITRON C 72 W	BITRON C 110 W
Abmessungen (L x B x H)	440 x 180 x 198 mm	600 x 180 x 198 mm		730 x 215 x 200 mm	
Leistungsaufnahme	24 W	36 W	55 W	72 W	110 W
Stromkabellänge	5,00 m	5,00 m	5,00 m	5,00 m	5,00 m
Garantie <sup>15-129</sup>	2 Jahre	2 Jahre	2 Jahre	2 Jahre	2 Jahre
UVC-Leistung	24 W	36 W	55 W	72 W	110 W
Anschlüsse Eingang	1 ST	1 ST	1 ST	1 ST	1 ST
Anschlüsse Eingang	25 / 32 / 38 mm (1", 1 1/4", 1 1/2")	25 / 32 / 38 mm (1", 1 1/4", 1 1/2")	19 / 25 / 32 / 38 / 50 (3/4", 1", 1 1/4", 1 1/2", 2")		
Liter pro Stunde min.	4.000 l/h	8.000 l/h	8.000 l/h	12.000 l/h	12.000 l/h
Liter pro Stunde max.	15.000 l/h	30.000 l/h	30.000 l/h	40.000 l/h	40.000 l/h
Geeignet für Teiche bis max.	25,0 m <sup>3</sup>	40,0 m <sup>3</sup>	60,0 m <sup>3</sup>	75,0 m <sup>3</sup>	110,0 m <sup>3</sup>
Geeignet für Teiche mit Fischbesatz	12,5 m <sup>3</sup>	20,0 m <sup>3</sup>	30,0 m <sup>3</sup>	37,5 m <sup>3</sup>	55,0 m <sup>3</sup>
Geeignet für Teiche mit Koi <sup>1</sup>	6,5 m <sup>3</sup>	10,0 m <sup>3</sup>	15,0 m <sup>3</sup>	19,0 m <sup>3</sup>	27,5 m <sup>3</sup>
Anschluss an	BioSmart 18000/36000	BioSmart 18000/36000, BioTec ScreenMatic <sup>2</sup> 40000 – 60000		BioTec 30, BioTec ScreenMatic <sup>2</sup> 90000 – 145000, ProfiClear	
UVP / ST	524,95 €	554,95 €	614,95 €	674,95 €	794,95 €
Artikelnr.	56804	56799	56823	56901	56902

<sup>1</sup> Hinweis: Bitte beachten Sie bei Teichneuplanungen mit Koibesatz eine Mindestgröße von 5 m<sup>3</sup>!

# Bitron Eco

ECO



- **Geballte UVC-Power klärt Teiche bis zu 240 m<sup>3</sup>**
- **Machbar:** Unkomplizierter Anschluss an andere 2"-Filtersysteme
- **Garantiert:** Inklusive OASE Klarwassergarantie (in Verbindung mit den OASE Durchlauf filtern BioSmart, BioTec und ProfiClear)
- **Neu:** Großvolumiges UVC-Gehäuse mit neuem Design und organischer Form, für besonders lange Verweildauer und Behandlung des Wassers
- **Bypass:** Die integrierte Bypass-Membran regelt die Wasserverteilung vollautomatisch anhand des Wasserflusses und passt sich so wechselnden Bedingungen, wie z.B. dem Seasonal Flow Control System, an
- **Automatisch:** Die Steuereinheit zeigt Ihnen nicht nur den aktuellen Status Ihrer Leucht mittel und die Wassertemperatur automatisch an, sondern erlaubt Ihnen auch die individuelle Leistungsanpassung, je nach Bedarf
- **Klimaschutz:** Der Eco-Modus spart bis zu 525 kg CO<sub>2</sub>/Jahr\*2 ein
- **Bis zu minus 50 Prozent:** Höchste Energieeffizienz mit so hohem Einsparpotenzial ermöglicht die Eco-Steuerung
- **Jederzeit:** Vollwirksame UVC-Bestrahlung dank patentierter Reinigungsautomatik der UV-Lampe
- **Wirksam:** Hochintensive Behandlung von Schwebalgen, Trübstoffen und schädlichen Bakterien im Teichwasser
- **Geschützt:** 100 %-ige Sicherheit vor Augenschädigung



Direkte Montage: am ProfiClear Premium Compact M



Automatische Steuereinheit: Zeigt Ihnen nicht nur den aktuellen Status Ihrer Leucht mittel und die Wassertemperatur an, sondern erlaubt auch die individuelle Leistungsanpassung je nach Bedarf.



Automatische Bypass-Regulierung: Die integrierte Bypass-Membran regelt die Wasserverteilung vollautomatisch anhand des Wasserflusses und passt sich so wechselnden Bedingungen, wie z.B. dem Seasonal Flow Control System, an.

PRODUKT	BITRON ECO 120 W	BITRON ECO 180 W	BITRON ECO 240 W
Abmessungen (L x B x H)	725 x 227 x 248 mm	725 x 227 x 248 mm	725 x 227 x 248 mm
Leistungsaufnahme	120 W	180 W	240 W
Stromkabellänge	5,00 m	5,00 m	5,00 m
Garantie (+ Anforderungsgarantie) <sup>15, 129</sup>	2 + 1 Jahre	2 + 1 Jahre	2 + 1 Jahre
UVC-Leistung	120 W	180 W	240 W
Anzahl Eingänge	1 ST	1 ST	1 ST
Anschlüsse Eingang	38 / 50 mm (1 1/2", 2")	38 / 50 mm (1 1/2", 2")	38 / 50 mm (1 1/2", 2")
Anschlüsse Ausgang	38 / 50 mm (1 1/2", 2")	38 / 50 mm (1 1/2", 2")	38 / 50 mm (1 1/2", 2")
Liter pro Stunde max.	50.000 l/h	50.000 l/h	50.000 l/h
Max. Betriebsdruck	1 bar	1 bar	1 bar
Geeignet für Teiche bis max.	120,0 m <sup>3</sup>	180,0 m <sup>3</sup>	240,0 m <sup>3</sup>
Geeignet für Teiche mit Fischbesatz	60,0 m <sup>3</sup>	90,0 m <sup>3</sup>	120,0 m <sup>3</sup>
Geeignet für Teiche mit Koi <sup>2</sup>	30,0 m <sup>3</sup>	45,0 m <sup>3</sup>	60,0 m <sup>3</sup>
Anschluss an	BioTec 30, BioTec ScreenMatic <sup>2</sup> 90000 – 145000, ProfiClear	BioTec 30, BioTec ScreenMatic <sup>2</sup> 145000, ProfiClear	
UVP / ST	1.064,95 €	1.274,95 €	1.549,95 €
Artikelnr.	56769	56405	56410



HOCHEFFIZIENT – PERFEKT FÜR GEPUMPTE UND GRAVITATIONSFILTERANLAGEN

# Bitron Premium



- **Geeignet für Teiche bis zu 280 m<sup>3</sup>**
- **Abräumer:** Extrem leistungsstarke Beseitigung von Algen und krankheits-erregenden Bakterien; mit derselben Wirkungsweise wie ein Tauch-UVC
- **Garantiert:** Klarwassergarantie, in Verbindung mit OASE ProfiClear-Filtern
- **Geschützt:** 100 %-ige Sicherheit vor Augenschädigung
- **Hochwirksam:** Außergewöhnlich effektive Entkeimung, dank extra langer Verweildauer des Wassers im Bitron
- **Perfektioniert:** Das strömungsoptimierte Reaktordesign sorgt für direkte und nahezu verlustfreie UV-Bestrahlung
- **Wahlweise:** Waagerechte oder senkrechte Aufstellung
- **Flexibel:** Anschluss wahlweise vor oder nach dem ProfiClear Filtersystem – auch für andere Gravitationsanwendungen
- **Erweiterbar:** Vergrößern sich Teich oder Fischbesatz, sind Erweiterungen um zusätzliche Bitron Premium UVC-Geräte leicht möglich
- **Check:** Optische Funktionskontrolle
- **Einfach:** Besonders unkomplizierte Installation mithilfe von Edelstahl-Verbindungselementen



**Hocheffizient:** Perfekt für gepumpte und Gravitationsfilteranlagen.

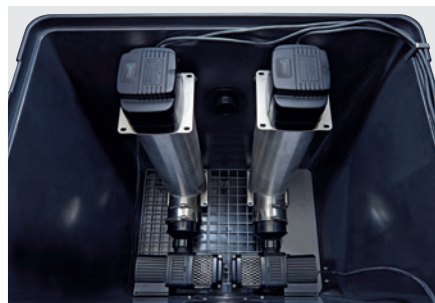

**Ablaufmodul Gravitation XL:** Vergrößerte Pumpen- und UVC-Kammer zur einfachen Integration von AquaMax Eco Expert und AquaMax Eco Titanium Filterpumpen sowie der neuen Bitron Premium UVC-Vorklärgeräte

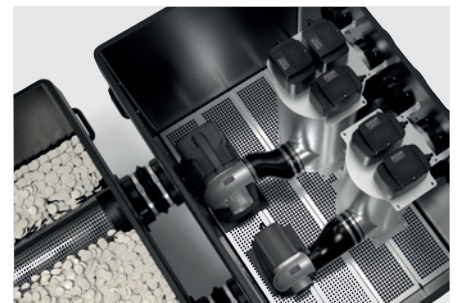

**Pumpenkammer:** Optimal in das ProfiClear Premium System integrierbar.

PRODUKT	BITRON PREMIUM 60 W	BITRON PREMIUM 120 W	BITRON PREMIUM 180 W
Abmessungen (L x B x H)	700 x 290 x 205 mm	700 x 387 x 305 mm	700 x 417 x 340 mm
Stromkabellänge	5,00 m	7,00 m	7,00 m
Garantie <sup>TS.129</sup>	2 Jahre	2 Jahre	2 Jahre
UVC-Leistung	60 W	120 W	180 W
Anschlüsse Eingang	DN 110	DN 110	DN 110
Anschlüsse Ausgang	DN 110	DN 110	DN 110
Liter pro Stunde max.	40.000 l/h	70.000 l/h	100.000 l/h
Empf. Durchflussmenge (Gravitation)	16.500 l/h	33.000 l/h	50.000 l/h
Geeignet für Teiche bis max.	90,0 m <sup>3</sup>	185,0 m <sup>3</sup>	280,0 m <sup>3</sup>
Geeignet für Teiche mit Fischbesatz	50,0 m <sup>3</sup>	100,0 m <sup>3</sup>	160,0 m <sup>3</sup>
Geeignet für Teiche mit Koi <sup>11</sup>	33,0 m <sup>3</sup>	66,0 m <sup>3</sup>	100,0 m <sup>3</sup>
Anschluss an	AquaMax, ProfiClear		
Art der Nutzung	Gravitation, Pumpsystem		
UVP / ST	744,95 €	1.324,95 €	1.709,95 €
Artikelnr.	73374	73375	73376

# AquaOxy



**Kompaktes Design, kraftvolles Ergebnis:**

Bei starker Leistung sind die Modelle handlich und lassen sich platzsparend in der Filterkammer oder im Freien neben dem Teich verstauen.



**Optimales Zubehör:** Für eine noch optimalere Versorgung wandeln Belüfterstab und Belüfterring den erzeugten Frischluft-Volumenstrom im Wasser in abertausend feinste Luftbläschen um.

- **Geeignet für Teiche bis zu 50 m<sup>3</sup> bzw. mit hohem Fischbesatz**
- **Ausgesprochen leise:** Die präzise Luftführung (je nach Modell 2.500 bis 7.500 l/h) garantiert den äußerst geräuscharmen Gerätebetrieb
- **Passender Adapter:** Der standardisierte Luftausgang ermöglicht den einfachen Anschluss an jede individuelle Begebenheit vor Ort
- **Hochwertiger Motor:** Zuverlässigkeit – das ist das Versprechen bei diesem kraftvollen, laufrobusten, leisen, sparsam-energieeffizienten Aggregat der Premiumklasse
- **Neues Metallgehäuse:** Das ebenso robuste wie hochwertige Gehäuse ist rundherum spritzwassergeschützt (Schutzart IP44)
- **UV-stabil:** Das Kunststoffgehäuse schützt die Luftpumpen vor Spritzwasser und ermöglicht eine Aufstellung im Freien
- **Inkl. Zubehör:** Im Lieferumfang der AquaOxy Modelle 250–1000 befinden sich Belüftersteine

**Ab AquaOxy 1000**

- Belüftersteine verschleißfrei
- Stufenlos regulierbare Luftausströmmenge

**Ab AquaOxy 2500**

- Verarbeitung mit hochwertigem Metallgehäuse
- Als Eisfreihalter einsetzbar

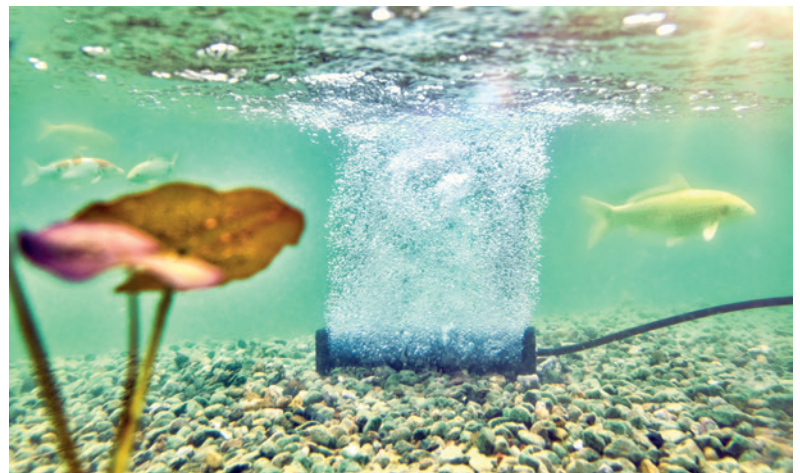

PRODUKT	AQUAOXY 250	AQUAOXY 500	AQUAOXY 1000	AQUAOXY 2500	AQUAOXY 5000	AQUAOXY 7500
Abmessungen (L x B x H)	167 x 106 x 75 mm	185 x 140 x 110 mm	220 x 225 x 135 mm	245 x 185 x 200 mm	255 x 190 x 210 mm	260 x 195 x 220 mm
Nennspannung (primär, sekundär)	–	–	230 V / 50 Hz, 12 V / AC	–	–	–
Nennspannung	230 V / 50 Hz	230 V / 50 Hz	–	220 – 240 V / 50 Hz	220 – 240 V / 50 Hz	220 – 240 V / 50/60 Hz
Leistungsaufnahme	4 W	8 W	15 W	40 W	75 W	125 W
Stromkabellänge	3,00 m	3,00 m	3,00 m	3,00 m	5,00 m	5,00 m
Garantie <sup>TS.129</sup>	2 Jahre	2 Jahre	2 Jahre	2 Jahre	2 Jahre	2 Jahre
Liter pro Stunde max.	250 l/h	500 l/h	1.000 l/h	2.500 l/h	5.000 l/h	7.500 l/h
Druck	0,15 / 1,50 bar	0,2 / 2,00 bar	0,2 / 2,00 bar	–	–	–
Mechanisch regulierbar	Nein	Nein	Ja	Nein	Nein	Nein
Schlauch (Anzahl / Länge / Durchmesser)	1 ST / 10 m / 4,5 mm	2 ST / 5 m / 4,5 mm	2 ST / 5 m / 4,5 mm	–	–	–
Anzahl Ausgänge	1 ST	1 ST	2 ST	1 ST	1 ST	1 ST
Geeignet für Teiche bis max.	3,0 m <sup>3</sup>	5,0 m <sup>3</sup>	10,0 m <sup>3</sup>	25,0 m <sup>3</sup>	50,0 m <sup>3</sup>	75,0 m <sup>3</sup>
Outdoortauglichkeit	uneingeschränkt	uneingeschränkt	uneingeschränkt	uneingeschränkt	uneingeschränkt	uneingeschränkt
Anzahl Belüftersteine	1 ST	2 ST	2 ST	0 ST	0 ST	0 ST
UVP / ST	42,95 €	63,95 €	154,95 €	199,95 €	242,95 €	319,95 €
Artikelnr.	34064	57063	37125	87100	87101	87102

## BEWÄHRTES BELÜFTUNGSSYSTEM FÜR DEN TEICH

# OxyTex Sets



- **Typisch OASE:** Einzigartige Verbindung von Sauerstoffversorgung, Wasserumwälzung und Nährstoffabbau
- **Single:** Der OxyTex – als Einzelprodukt für bereits installierte Belüfterpumpen (inklusive Adapter für 9 mm Schläuche)
- **Anschlussfertig:** Anschlussfertige Komplettssets mit Belüfterpumpe AquaOxy und OxyTex
- **Filter plus:** Als ideale Ergänzung zum FiltoMatic CWS und FiltoClear, so kann die gesamte Filterleistung um bis zu 25 % erhöht werden
- **Raumwunder:** Besonders viel Platz für Mikroorganismen, dank flächenoptimierter Faserstruktur
- **OASE Know-How:** Patentierte Technologie
- **Attraktiv:** Schmuckes Design in Pflanzenoptik



PRODUKT	OXYTEX 400	OXYTEX 1000	OXYTEX SET 500	OXYTEX SET 1000
Abmessungen (Ø x H)	144 x 290 mm	220 x 300 mm	144 x 290 mm	220 x 300 mm
Nennspannung (primär, sekundär)	–	–	–	230 V / 50 Hz, 12V/ AC
Nennspannung	–	–	230 V / 50 Hz	–
Leistungsaufnahme	–	–	8 W	15 W
Stromkabellänge	–	–	3,00 m	2,00 m (Netzteil) + 3,00 m
Garantie <sup>*S. 129</sup>	2 Jahre	2 Jahre	2 Jahre	2 Jahre
Biologische Filteroberfläche	1,5 m <sup>2</sup>	3,5 m <sup>2</sup>	1,5 m <sup>2</sup>	3,5 m <sup>2</sup>
Max. Betriebsdruck	0,4 bar	0,4 bar	0,4 bar	0,4 bar
Pumpenleistung max.	500 m <sup>2</sup>	1.000 m <sup>2</sup>	500 m <sup>2</sup>	1.000 m <sup>2</sup>
Schlauch (Anzahl/Länge/Durchmesser)	1 ST / 5 m / 4,5 mm	1 ST / 5 m / 4,5 mm	2 ST / 5 m / 4,5 mm	2 ST / 5 m / 4,5 mm
Erhöhung der Filterleistung	bis zu 10%	bis zu 25%	bis zu 10%	bis zu 25%
Sonstiges	1 OxyTex inkl. 9 mm Adapter		1 OxyTex	1 OxyTex
UVP / ST	107,95 €	157,95 €	161,95 €	282,95 €
Artikelnr.	50443	50290	57071	50249

EISFREIHALTER UND WASSERSPIEL IN EINEM GERÄT

# IceFree 4 Seasons

- **Sommerbetrieb:** Im Sommer ideal als Wasserspiel nutzbar
- **Lüftet durch:** Bringt Sauerstoff ins Wasser und lässt schädliche Faulgase entweichen
- **Mollig:** Erhält die warmen Temperaturzonen am Boden
- **Abgetaucht:** Extrem energieeffiziente Pumpentechnik, ohne zusätzliches Heizelement (erfordert Tiefe von mind. 80 cm)
- **Fischfreundlich:** Bis -20° C wird rund um den Schwimmkörper ein eisfreier Bereich erzeugt.



**EXTRAS**

**EMPFEHLUNG**  
Für eine zuverlässige Funktion des IceFree wird eine Mindestwassertiefe von 80 cm empfohlen.

**PRODUKT**

**ICEFREE  
4 SEASONS**

Abmessungen (L x B x H)	200 x 160 x 840 mm
Nennspannung	230 V / 50 Hz
Leistungsaufnahme	5 W
Stromkabellänge	10,00 m
Garantie <sup>5, 129</sup>	2 Jahre
Liter pro Minute max.	7 l/min
Meter Wassersäule max.	0,75 m
Frostwächterfunktion	Nein
UVP / ST	64,95 €
Artikelnr.	49992

LÄSST IHREN TEICH SICHER ÜBERWINTERN

# IceFree Thermo



- **Kleiner Teich:** Durch ein aktives Heizelement auch für flachere Teiche sowie dauerhaft kalte Frostperioden geeignet
- **Lüftet durch:** Bringt Sauerstoff ins Wasser und lässt schädliche Faulgase entweichen
- **Mollig:** Erhält die warmen Temperaturzonen am Boden
- **Fischfreundlich:** Bis -20 °C wird rund um den Schwimmkörper ein eisfreier Bereich erzeugt
- **Frostwächter:** IceFree Thermo 330 hat eine Frostwächterfunktion. Weil sie nur bei Frostgefahr startet, zahlen Sie keinen Energieverbrauch an wärmeren Tagen
- **Leistung plus:** Clevere Widerstandsheiztechnik, für höhere Leistung im Frostbereich und Schutz gegen Temperaturschäden an der Luft



## EXTRAS

### EMPFEHLUNG

Das Modell IceFree 330 ist besonders energiesparend. Es aktiviert sich dank Frostwächterfunktion nur dann, wenn tatsächlich Frostgefahr an der Wasseroberfläche besteht.

PRODUKT	ICEFREE THERMO 330
Abmessungen (L x B x H)	300 x 135 x 334 mm
Nennspannung	220 - 240 V / 50 Hz
Leistungsaufnahme	330 W
Stromkabellänge	10,00 m
Garantie <sup>*S. 129</sup>	2 Jahre
Frostwächterfunktion	Ja
UVP / ST	129,95 €
Artikelnr.	51231

# Wasserspiele & Wasserfälle



Weitere Informationen  
finden Sie unter:  
[www.oase.com/  
wasserspielpumpen](http://www.oase.com/wasserspielpumpen)



## 64 Wasserspiele

64 **WATER STARLET / WATER QUINTET**

65 **WATERJET LIGHTNING**

## 66 Wasserspielpumpen

66 **AQUARIUS FOUNTAIN SET CLASSIC**

67 **AQUARIUS FOUNTAIN SET ECO**

68 **AQUARIUS UNIVERSAL CLASSIC**

69 **AQUARIUS ECO PREMIUM**

70 **AQUARIUS ECO EXPERT**

## 72 Wasserfälle

72 **WATERFALL KIT**

73 **WATERFALL / XL**

# Water Starlet/Quintet



### • Water Starlet Komplett-Paket

- Im Lieferumfang enthalten sind jeweils 5 Pumpen und Leuchtringe à 6 warmweiße LEDs, Kabel und Trafo
- Geschützte LED-Ringe:** Sie sorgen für konstante Beleuchtung der Wasserstrahlen
- Abwechslungsreiche Wasserbilder:** Feste Programmierung sorgt für faszinierende Wasserspiel-Varianten
- Zwei Optionen:** Schwimmend oder auf dem Boden stehend einsetzbar
- Plug'n Spray:** Schnelle und einfache Installation
- Geringer Wartungsaufwand:** Sich ständig kümmern müssen, war gestern
- Schöner Planschen:** Auch in Schwimmteichen einsetzbar
- Kompakt:** Schwimmendes Wasserspiel mit 5 Fontänendüsen

### • Quintet Komplett-Paket

- Das alles ist für Sie drin: fünf Pumpen, fünf Düsen, Trafo, Kabel, externe Steuerung mit Fernbedienung
- Hochwertiges Vergnügen:** Mit warmweißen LED beleuchtete Wasserspiel-Fontänen
- Safety First:** Strapazierfähige Bodenplatte schützt vor Beschädigungen
- Voll flexibel:** Untergrund zum Aufstellen frei wählbar
- Faszinierende Fontänen:** Fix und fertig programmierte Fontänenhöhen (30–140 cm) und Lichtintensitäten
- Grosse Freiheit:** Steuern Sie die Programme aus bis zu 80 m Entfernung einfach per Fernbedienung
- Nachhaltig:** Geringer Energieverbrauch
- Wartung:** So was von einfach

## ZUBEHÖR

### WASSERRESERVOIR WR 100

Die witterungsbeständige Lösung für den flexiblen Einbau.

Artikelnr. 37112 (Seite 19)  
UVP / ST 204,95 €



## EXTRAS

### EMPFEHLUNG

Spritzwasser lässt sich minimieren, indem man ein Becken mit mindestens 3 m Durchmesser wählt.

Das OASE Wasserreservoir WR 100 kann dabei z.B. mit Teichfolie erweitert werden.



PRODUKT	WATER STARLET	WATER QUINTET
Abmessungen (L x B x H)	330 x 270 x 135 mm	430 x 300 x 240 mm
Garantie (+ Anforderungsgarantie) <sup>ST,129</sup>	2 Jahre	2 + 1 Jahre
Lichtfarbe	warmweiß	warmweiß
Strahldurchmesser	4 mm	5 mm
Kabellänge 12 V-Gerät	2,50 (Netzteil) + 8,00 m	
Fontänenhöhe max.	0,70 m	1,40 m
<b>12 V-Steuerungsbox</b>		
Abmessungen Steuerung (L x B x H)	–	215 x 180 x 305 mm
Leistungsaufnahme	26 W	50 W
Nennspannung prim. (Steuerung)	12 V	12 V
Handsender / Funkreichweite max.	–	80 m
<b>Netzteil</b>		
Abmessungen Netzteil (L x B x H)	100 x 55 x 70 mm	160 x 100 x 100 mm
Nennspannung (primär, sekundär)	230 V / 50 Hz, 12 V / AC	220 - 240 V / 50/60 Hz, 12 V / DC
UVP / ST	319,95 €	1.189,95 €
Artikelnr.	50214	50187



FARBIGE WASSERSTRAHLEN — AUCH FÜR KLEINE WASSERFLÄCHEN

# WaterJet Lightning



- **Komplett-Paket:** Doppelset WaterJet Lightning, Pumpe (1.500 l/h, 17 W), Trafo, Kabel, externe Steuerung – alles schon drin
- **Plug'n Spray:** Schnelle und einfache Installation
- **Wartung:** So was von einfach
- **Farbfantastisch:** Fixieren Sie ganz einfach Ihre Lieblingsfarbe
- **Freie Auswahl:** Programmwahl aus bis zu 80 m Entfernung per Fernbedienung möglich
- **Jet-Stream:** Die Strahlwinkel der WaterJets sind individuell verstellbar
- **Edel & sicher:** Der hochwertige Edelstahlfuß ist aufschraubbar, je nach Untergrund
- **Nachhaltig:** Geringer Energieverbrauch
- **(Zeit)punktgenau:** Mit Zeitschaltuhr (nicht enthalten) kombinierbar
- **Volles Programm:** Vier feste Programme mit begeisternden Kombis aus mehreren Strahlweiten und RGB-Farben

## EXTRAS

### EMPFEHLUNG

Genießen Sie die vielen verschiedenen Farben der leuchtenden Wasserstrahlen abends in der Dämmerung. Dann kommen sie besonders gut zur Geltung. Damit die Wasserbögen ihre perfekte Form behalten, sollte die Installation an einer windgeschützten Stelle erfolgen. Für ein ungetrübtes Vergnügen achten Sie auf gute Wasserqualität.



### PRODUKT

### WATERJET LIGHTNING

Abmessungen (L x B x H)	150 x 115 x 200 mm
Garantie (+ Anforderungsgarantie) <sup>15, 129</sup>	2 + 1 Jahre
Kabellänge 12 V-Gerät (mit Netzteil)	2,50 (Netzteil) + 8,00 m
Parabelhöhe max.	0,90 m
Parabelweite max.	1,80 m
Strahldurchmesser	8 mm
<b>12 V-Steuerungsbox</b>	
Abmessungen Steuerung (L x B x H)	215 x 180 x 305 mm
Leistungsaufnahme	41 W
Nennspannung prim. (Steuerung)	12 V
Handsender / Funkreichweite max.	80 m
<b>Netzteil</b>	
Abmessungen Netzteil (L x B x H)	160 x 100 x 100 mm
Nennspannung (primär, sekundär)	220 - 240 V / 50/60 Hz, 12 V / DC
UVP / ST	1.029,95 €
Artikelnr.	50191

# Aquarius Fountain Set Classic



- **Höhenverstellbar:** Richten Sie die Wasserfontäne mithilfe der Teleskoprohrverlängerung (inklusive integriertem Schwenkkopf) individuell aus
- **Sicherer Stand:** Die Standfüße machen es auf jedem Teichboden leicht möglich
- **Mehr Wasserspass:** Mit zweitem, regulierbarem Ausgang für weitere Features – von Wasserspeier bis Minibachlauf
- **Jetzt noch besser:** Bis zu 40 % reduzierter Energieverbrauch im Vergleich zu Vorgängermodellen – bei höherem Wasserdruck und höherer Durchflussrate
- **Regulierbar:** Richten Sie die Höhe der Fontäne nach Geschmack mechanisch ein
- **Inklusive:** 3 Fontänenaufsätze und Teleskoprohrverlängerung mit integriertem Schwenkkopf für unterschiedliche Wasserbilder
- **Mitgedacht:** Optimierte Düsenhalterung für ruhige, gleichmäßige Wasserbilder
- **Thermoschutz:** Mit seiner Hilfe ist das Gerät thermisch abgesichert

	1 VULKAN		2 LAVA		3 MAGMA	
	Ø cm	H cm	Ø cm	H cm	Radius/cm	H cm
Set 750	45	70	20	–	60	70
Set 1000	70	75	35	–	70	80
Set 2000 E	120	155	65	–	120	155
Set 3000 E	160	195	75	–	150	190
Set 4000 E	180	220	80	–	180	220

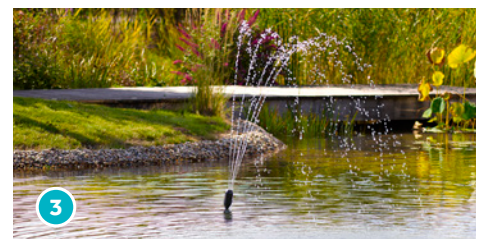
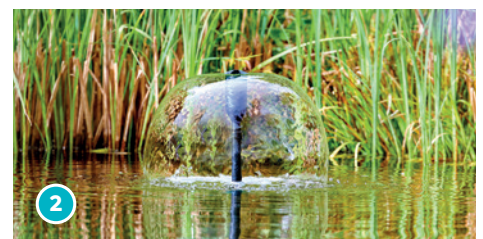
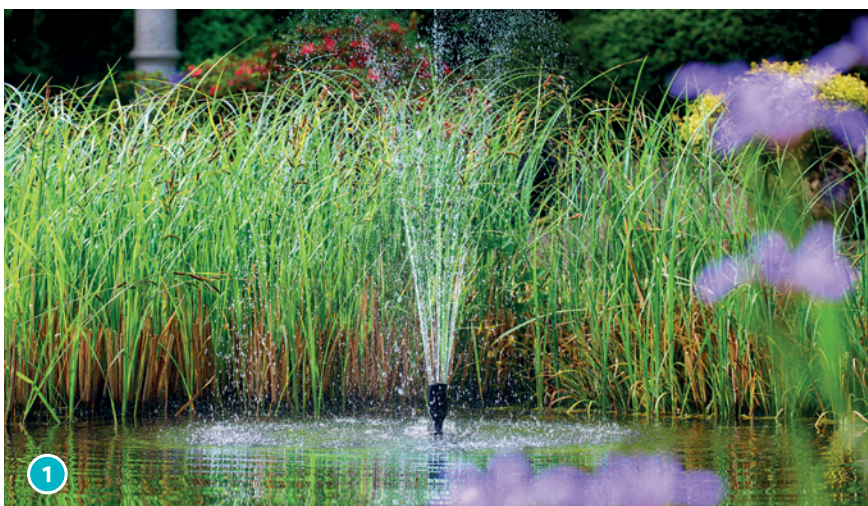

1. Vulkandüse 2. Lavadüse 3. Magmadüse

PRODUKT	AQUARIUS FOUNTAIN SET CLASSIC 750	AQUARIUS FOUNTAIN SET CLASSIC 1000	AQUARIUS FOUNTAIN SET CLASSIC 2000 E	AQUARIUS FOUNTAIN SET CLASSIC 3000 E	AQUARIUS FOUNTAIN SET CLASSIC 4000 E
Abmessungen (L x B x H)	180 x 205 x 140 mm	180 x 205 x 140 mm	180 x 205 x 140 mm	180 x 205 x 140 mm	180 x 205 x 140 mm
Nennspannung	220 – 240 V / 50 Hz	220 – 240 V / 50 Hz	220 – 240 V / 50 Hz	220 – 240 V / 50 Hz	220 – 240 V / 50 Hz
Leistungsaufnahme	9 W	11 W	18 W	26 W	42 W
Garantie (+ Anforderungsgarantie)*5, 129	2 + 1 Jahre	2 + 1 Jahre	2 + 1 Jahre	2 + 1 Jahre	2 + 1 Jahre
Liter pro Stunde max.	720 l/h	1.000 l/h	2.100 l/h	3.000 l/h	4.000 l/h
Meter Wassersäule max.	1,10 m	1,30 m	2,10 m	2,50 m	2,90 m
Anschlüsse Ausgang	13 / 19 / 25 mm (½", ¾", 1")	13 / 19 / 25 mm (½", ¾", 1")	13 / 19 / 25 mm (½", ¾", 1")	13 / 19 / 25 mm (½", ¾", 1")	13 / 19 / 25 mm (½", ¾", 1")
UVP / ST	44,95 €	54,95 €	74,95 €	94,95 €	119,95 €
Artikelnr.	43041	57399	77371	77372	77374

STARKE FONTÄNENPUMPEN MIT ENERGIESPARENDEM ANTRIEB

# Aquarius Fountain Set Eco

5 YEARS GUARANTEE 3+2



- **All-In-One:** Fontänenpumpen-Sets, kraftvoll, aber energieeffizient
- **Höhenverstellbar:** Richten Sie die Wasserfontäne mithilfe der Teleskoprohrverlängerung (inklusive integriertem Schwenkgelenk) individuell aus
- **Saubermann:** Der Adapter mit Edelstahl-Feinfiltersieb sorgt für gleichmäßige Wasserbilder – selbst bei einsetzender Verschmutzung
- **Aber sicher:** Das breite Unterteil sorgt für stabilen Stand
- **Mit im Paket:** Lava- und Vulkan-Düsen sind im Lieferumfang enthalten
- **Mehr Wasserspass:** Schließen Sie am zweiten, regulierbaren Ausgang weitere Features an – von Filter bis Wasserspeier
- **Environmental Function Control:** Das ist EFC, by OASE: kein Problem bei Blockieren oder Trockenlaufen der Pumpe

	1 VULKAN		2 LAVA	
	Ø cm	H cm	Ø cm	H cm
Set 5500	155	220	90	–
Set 7500	240	275	90	–
Set 9500	275	335	90	–



1. Vulkandüse 2. Lavadüse

PRODUKT	AQUARIUS FOUNTAIN SET ECO 5500	AQUARIUS FOUNTAIN SET ECO 7500	AQUARIUS FOUNTAIN SET ECO 9500
Abmessungen (L x B x H)	290 x 230 x 180 mm	290 x 230 x 180 mm	290 x 230 x 180 mm
Nennspannung	220 – 240 V / 50 Hz	220 – 240 V / 50 Hz	220 – 240 V / 50 Hz
Leistungsaufnahme	70 W	85 W	125 W
Garantie (+ Anforderungsgarantie)*S.129	3 + 2 Jahre	3 + 2 Jahre	3 + 2 Jahre
Liter pro Stunde max.	5.500 l/h	7.500 l/h	9.500 l/h
Meter Wassersäule max.	3,80 m	4,00 m	5,20 m
Anschlüsse Ausgang	19 / 25 / 32 / 38 mm (¾", 1", 1 ¼", 1 ½")	19 / 25 / 32 / 38 mm (¾", 1", 1 ¼", 1 ½")	19 / 25 / 32 / 38 mm (¾", 1", 1 ¼", 1 ½")
UVP / ST	309,95 €	415,95 €	515,95 €
Artikelnr.	41923	41925	41927



# Aquarius Universal Classic



- **Lifestyle pur:** Wahlweise innen oder draußen genießbar (440i nur innen)
- **Saugstark:** Die Pumpe fördert das Wasser selbst bei niedrigem Wasserstand
- **Ohrenschmaus:** Ungestörtes Wasserplätschern dank extremer Laufruhe
- **Durchfluss:** Regulieren Sie die Wasser-Durchflussmenge mechanisch schnell und einfach
- **Vorausgedacht:** Komplette Produktserie, mit Thermoschutz
- **Universal:** Ab Classic 600 getaucht oder trocken aufstellbar
- **Extra:** 1000er und 2000er auch in der 12 V-Version lieferbar



**Anwendungsbeispiele:** Aquarius Universal ist ideal für kleine Quellsteine, Statuen- und Dekobrunnen.



**Aquarius Universal:** Für Statuen- und Dekobrunnen, denn selbst flaches Wasser wird optimal angesaugt.

## EXTRAS

### EMPFEHLUNG

Für ein ansprechendes Quellstein-Wasserbild rechnen Sie für die Pumpenauswahl am besten mit 0,5 – 1 l/min Wasser je cm Steindurchmesser.

Ihr OASE Fachhändler berät Sie gern.

PRODUKT	AQUARIUS UNIVERSAL CLASSIC 440i	AQUARIUS UNIVERSAL CLASSIC 440	AQUARIUS UNIVERSAL CLASSIC 600	AQUARIUS UNIVERSAL CLASSIC 1000	AQUARIUS UNIVERSAL CLASSIC 1500	AQUARIUS UNIVERSAL CLASSIC 2000	AQUARIUS UNIVERSAL CLASSIC 3000
Abmessungen (L x B x H)	50 x 55 x 55 mm	50 x 55 x 55 mm	100 x 55 x 62 mm	125 x 80 x 75 mm	125 x 80 x 75 mm	125 x 80 x 75 mm	245 x 130 x 135mm
Nennspannung	230 V / 50 Hz	230 V / 50 Hz	230 V / 50 Hz	230 V / 50 Hz	230 V / 50 Hz	230 V / 50 Hz	230 - 240V/ 50 Hz
Leistungsaufnahme	5 W	5 W	7 W	15 W	18 W	25 W	40 W
Stromkabelänge	1,50 m	10,00 m	10,00 m	10,00 m	10,00 m	10,00 m	10,00 m
Garantie (+ Anforderungsgarantie) <sup>15, 129</sup>	2 Jahre	2 Jahre	3 + 2 Jahre	3 + 2 Jahre	3 + 2 Jahre	3 + 2 Jahre	3 + 2 Jahre
Liter pro Stunde max.	440 l/h	440 l/h	600 l/h	1.000 l/h	1.500 l/h	2.000 l/h	3.000 l/h
Meter Wassersäule max.	0,75 m	0,75 m	1,20 m	1,50 m	1,80 m	2,00 m	3,20 m
Anschluss für Schläuche	13 mm (½")	13 mm (½")	13 / 19 / 25 mm (½", ¾", 1")				19 / 25 / 32 / 38 mm (¾", 1", 1 ¼", 1 ½")
Aufstellungsart	nur getaucht aufstellbar		getaucht u. trocken aufstellbar				
UVP / ST	23,50 €	39,95 €	74,95 €	94,95 €	119,95 €	144,95 €	209,95 €
Artikelnr.	36673	36726	36975	36950	36951	36953	90221

KRAFTPAKETE FÜR STARKE FONTÄNEN UND GROSSE DEKOBRUNNEN

# Aquarius Eco Premium

**CORE 6 TECHNOLOGY**  
NEXT LEVEL EFFICIENCY

ECO

OASE CONTROL

VOICE CONTROL

5 YEARS' GUARANTEE  
3+2



- **Core 6 Technology:** Neues Effizienzlevel durch neueste Motorentechnologie
- **Made in Germany:** Präzise und zuverlässige Ingenieurskunst auf besonders hohem Qualitätsniveau
- **Smart:** Per OASE Control App digital steuerbar
- **Noch sparsamer:** Deutlich energieeffizienter im Vergleich zum Vorgängermodell
- **Extrem leise:** Ungestörtes Wasserplätschern dank Laufruhe
- **Flexibel:** Aufstellbar in Teich-, Pool- oder Salzwasser oder trocken in der Pumpenkammer

- **Dynamisch:** Wechselnde Wasserbilder mit unterschiedlichen Fontänenhöhen (bei Aktivierung der DFC-Funktion)
- **Stoppt rechtzeitig:** Sicherer Schutz vor Trockenlaufen oder Blockieren dank eingebauter OASE Environmental Function Control (EFC)
- **Winterfest:** Bis -20 °C ist die Pumpe frostgeschützt
- **Universell:** Dank Ansaugadapter für die Flachansaugung und 2-Wege-Verteiler mit 2. Abgang für die Regulierung



Anwendungsbeispiele: Aquarius Eco Premium eignen sich hervorragend zum Betreiben moderner Wasserfälle.

## EXTRAS

### EMPFEHLUNG

Ganz nach Ihrem Geschmack können Sie mit den OASE Fontänenaufsätzen unterschiedliche Wasserbilder erschaffen. Kombiniert mit der passenden optionalen OASE Illumination lassen sich diese perfekt in Szene setzen.

Mit dem Spezialreiniger AquaActiv PumpClean verlängern Sie die Lebensdauer Ihrer Wasserspielpumpe und sorgen für eine dauerhaft hohe Leistungskraft.

PRODUKT	<small>NEU</small> AQUARIUS ECO PREMIUM 4500	<small>NEU</small> AQUARIUS ECO PREMIUM 6500	<small>NEU</small> AQUARIUS ECO PREMIUM 9500	<small>NEU</small> AQUARIUS ECO PREMIUM 13500	<small>NEU</small> AQUARIUS ECO PREMIUM 16500
Abmessungen (L x B x H)	290 x 130 x 175 mm		310 x 145 x 210 mm		
Nennspannung	216 – 240 V / 50 – 60 Hz	217 – 240 V / 50 – 60 Hz	218 – 240 V / 50 – 60 Hz	219 – 240 V / 50 – 60 Hz	220 – 240 V / 50 – 60 Hz
Leistungsaufnahme	35 W	55 W	100 W	145 W	185 W
Stromkabellänge	10,00 m	10,00 m	10,00 m	10,00 m	10,00 m
Garantie (+ Anforderungsgarantie) <sup>5, 129</sup>	3 + 2 Jahre	3 + 2 Jahre	3 + 2 Jahre	3 + 2 Jahre	3 + 2 Jahre
Liter pro Stunde max.	4.500 l/h	6.500 l/h	9.500 l/h	13.500 l/h	16.500 l/h
Meter Wassersäule max.	3,50 m	5,00 m	6,00 m	7,00 m	8,00 m
Anschluss für Schläuche	19 / 25 / 32 / 38 mm (¾", 1", 1 ¼", 1 ½")		25 / 32 / 38 mm (1", 1 ¼", 1 ½")		
Aufstellungsart	getaucht u. trocken aufstellbar				
Anschluss OASE Control	Ja				
UVP / ST	369,95 €	429,95 €	549,95 €	669,95 €	789,95 €
Artikelnr.	90286	90287	90289	90291	90292

\* **Systemanforderungen:** Zur Nutzung der OASE Control-Funktionen wird ein Garden Controller Cloud oder InScenio FM-Master Cloud benötigt.

WANDELBARE WASSERBILDER – AUCH IN SCHWIMMTEICHEN

# Aquarius Eco Expert



- **Adapter-Set:** Schließen Sie hier G 1- und G 1 ½-Düsen an
- **Minus 50 Prozent:** So viel weniger Energie gegenüber dem Vorgängermodell benötigt diese Pumpe
- **Hält:** Das robuste Gehäuse, in dem auch Edelstahl verarbeitet ist, ist super langlebig
- **Environmental Function Control:** Das ist EFC, by OASE: kein Problem bei Blockieren oder Trockenlaufen der Pumpe
- **»Made in Germany«:** Präzise und zuverlässige Ingenieurskunst auf besonders hohem Qualitätsniveau
- **So – oder so:** Stellen Sie diese Pumpe wahlweise trocken oder getaucht auf
- **Szenewechsel:** Das ist DFC, by OASE: unterschiedliche Fontänenhöhen einfach per innovativer Dynamikfunktion individuell zuschalten
- **Netzwerktauglich:** »Smart«-fähige, energieeffiziente Pumpengeneration – für extrem kraftvolle, jedoch sparsame Förderleistung
- **App-fähig:** Einfach die OASE Control App downloaden (aus dem App Store oder über GooglePlay), registrieren und los geht's\*

\* **Systemanforderungen:** Zur Nutzung der OASE Control-Funktionen wird ein Garden Controller Cloud oder InScenio FM-Master Cloud benötigt.



**Robuster Filterkorb:** Durch diesen robusten Filterkorb aus Edelstahl werden Grobschmutzpartikel von bis zu 4 mm Größe problemlos gefördert.



**Winterfest:** Bis -20 °C nimmt diese Pumpe keinen Schaden.

## EXTRAS

### EMPFEHLUNG

Ganz nach Ihrem Geschmack können Sie mit den OASE Fontänenaufsätzen unterschiedliche Wasserbilder erschaffen. Kombiniert mit der passenden optionalen OASE Illumination lassen sich diese perfekt in Szene setzen. Für ein ansprechendes Quellstein-Wasserbild rechnen Sie für die Pumpenauswahl am besten mit 0,5 – 1 l Wasser/min je cm Steindurchmesser.

### AQUARIUS ECO EXPERT 20000/12 V

Eigens entwickeltes, optimal abgestimmtes elektronisches Schaltnetzteil zur Umwandlung von 230 V in 12 V für Schwimmteiche





**12 V-Pumpen**  
für Schwimm-  
und Badeteiche  
geeignet

**Fontänenaufsätze:** Für Wasserbilder mit gleichmäßiger Harmonie.

PRODUKT	AQUARIUS ECO EXPERT 20000/12 V	AQUARIUS ECO EXPERT 22000	AQUARIUS ECO EXPERT 28000	AQUARIUS ECO EXPERT 36000	AQUARIUS ECO EXPERT 44000
Abmessungen (L x B x H)	490 x 215 x 235 mm	490 x 215 x 235 mm	490 x 215 x 235 mm	540 x 225 x 250 mm	540 x 225 x 250 mm
Nennspannung	220-240 V/50-60 Hz, 12V/DC	220 - 240 V / 50/60 Hz	220 - 240 V / 50/60 Hz	220 - 240 V / 50 - 60 Hz	220 - 240 V / 50 - 60 Hz
Leistungsaufnahme	30 - 240 W	350 W	440 W	550 W	700 W
Garantie (+ Anforderungsgarantie) <sup>S. 129</sup>	3 + 2 Jahre	3 + 2 Jahre	3 + 2 Jahre	3 + 2 Jahre	3 + 2 Jahre
Liter pro Stunde max.	20.000 l/h	22.000 l/h	27.900 l/h	36.000 l/h	44.000 l/h
Meter Wassersäule max.	6,60 m	9,60 m	10,00 m	10,20 m	10,50 m
Anschluss für Schläuche	38 / 50 mm (1 1/2", 2")	38 / 50 mm (1 1/2", 2")	38 / 50 mm (1 1/2", 2")	38 / 50 mm (1 1/2", 2")	38 / 50 mm (1 1/2", 2")
Elektronisch regulierbar	Ja	Ja	Ja	Ja	Ja
UVP / ST	1.999,95 €	1.659,95 €	1.814,95 €	2.334,95 €	2.539,95 €
Artikelnr.	78109	42405	42404	54612	54613

IN MODERNEM EDELSTAHL-DESIGN

# Waterfall Kit



- **Lust auf Licht:** Eine stimmungsvolle Wasserfallbeleuchtung (optional erhältlich) lässt sich ganz leicht einbauen – die clevere Lichtdurchführung ist schon integriert
- **Unkompliziert:** Auch der Einbau mit einer Kombination aus Wasserreservoir und passendem Deckel ist möglich. Einfach auf den Reservoirdeckel schrauben und mit Kies dekorieren – fertig!
- **Breiten-Wahl:** Wasserfallstele in 30 cm bzw. 60 cm Breite
- **Wartungsfreundlich:** Die abnehmbare Rückwand macht die Wartung mühelos
- **Augenweide:** Kompakter und robuster Wasserfall mit einem Unterbau aus hochwertigem Edelstahl 1.4401 (V4A)
- **Lust auf Licht:** Eine stimmungsvolle Wasserfallbeleuchtung (optional erhältlich) lässt sich ganz leicht einbauen – die clevere Lichtdurchführung ist schon integriert



PRODUKT	WATERFALL KIT 30	WATERFALL KIT 60
Abmessungen (L x B x H)	145 x 305 x 600 mm	145 x 605 x 600 mm
Nettogewicht	5,90 kg	12,50 kg
Garantie <sup>TS, 129</sup>	2 Jahre	2 Jahre
Anschluss Saugseite	G 1	G 1
UVP / ST	369,95 €	559,95 €
Artikelnr.	70774	70775



## ATTRAKTIVE WASSERFÄLLE AUS EDELSTAHL

## Waterfall / XL



- **Lust auf Licht?** Eine stimmungsvolle Wasserfallbeleuchtung (optional erhältlich) lässt sich ganz leicht einbauen – die clevere Lichtdurchführung ist schon integriert
- **Überlänge:** Der 60 mm längere Auslauf ist ideal für die Montage an Wänden und Mauern (Waterfall XL)
- **Präzise:** Sorgt für ein ebenmäßiges Wasserbild und einen exakt fließenden Wasserfall
- **Wahlweise:** Einbau in die Wand oder einfach an die Wand anschrauben
- **Inklusive:** Mit dabei sind je eine Stufenschlauchtülle (19, 25, 32, 38 mm) und ein extra flacher Stopfen
- **Materialqualität:** Kompakter und robuster Wasserfall aus hochwertigem Edelstahl 1.4401 (V4A)
- **Breitenwahl:** Die formschönen Wasserfälle sind in 3 Breiten erhältlich



## EXTRAS

## EMPFEHLUNG

Mit dem Waterfall Illumination tauchen Sie einfach und unkompliziert jeden Wasserfall in warmes und angenehmes Licht.

## ZUBEHÖR

Waterfall Illumination 30<sup>1</sup> UVP / ST 99,95 € **ArtikelNr. 51205**  
 Waterfall Illumination 60<sup>1</sup> UVP / ST 119,95 € **ArtikelNr. 51209**  
 Waterfall Illumination 90<sup>1</sup> UVP / ST 179,95 € **ArtikelNr. 51980**

LED-Wasserfallbeleuchtung – für stilvolle Lichtakzente am Abend.

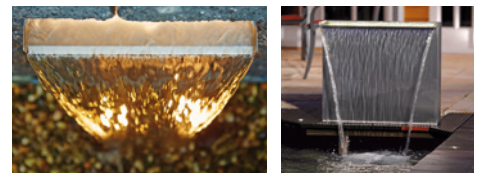

\*Seite 129: Erläuterung über Art und Umfang der Garantie

## TIPP

Um lange viel Freude an Ihrem Wasserfall zu haben, reinigen Sie die Edelstahloberfläche regelmäßig, damit sich Kalkablagerungen und Schmutz nicht festsetzen.

PRODUKT	WATERFALL 30	WATERFALL 60	WATERFALL 90	WATERFALL XL 30	WATERFALL XL 60	WATERFALL XL 90
Abmessungen (L x B x H)	140x300x100 mm	140x600x100 mm	140x900x100 mm	200x300x100 mm	200x600x100 mm	200x900x100 mm
Nettogewicht	1,60 kg	2,60 kg	6,00 kg	1,90 kg	3,40 kg	4,80 kg
Garantie <sup>5, 129</sup>	2 Jahre	2 Jahre	2 Jahre	2 Jahre	2 Jahre	2 Jahre
Anschluss Saugseite	G 1	G 1	G 1 ½	G 1	G 1	G 1 ½
UVP / ST	187,95 €	267,95 €	314,95 €	214,95 €	294,95 €	354,95 €
Artikelnr.	50704	50585	50706	70771	70772	70773

HÖHE WASSERFALL (WASSERKANTE)	WATERFALL 30	WATERFALL XL 30	WATERFALL 60	WATERFALL XL 60	WATERFALL 90	WATERFALL XL 90
0,80 – 1,00 m	AquaMax Eco Aquarius Eco 3500 – 5000		AquaMax Eco Aquarius Eco 4000 – 5000		AquaMax Eco Aquarius Eco 4000 – 7000	
0,40 – 0,60 m	AquaMax Eco Aquarius Classic 2500 – 3500		AquaMax Eco Aquarius Eco 3500 – 4500		AquaMax Eco Aquarius Eco 4000 – 7000	
0,20 m	AquaMax Eco Aquarius Classic 2500 – 3500		AquaMax Eco Aquarius Eco 3500 – 4500		AquaMax Eco Aquarius Eco 4000 – 7000	

# Smarte Gartensteuerungen & Beleuchtung





Weitere Informationen  
finden Sie unter:  
[www.oase.com/  
gartensteuerung-  
beleuchtung](http://www.oase.com/gartensteuerung-beleuchtung)

## 76 Ratgeber

- 76 **BELEUCHTUNGSKONZEPT**
- 78 **OASE CONTROL**

## 80 LED-Scheinwerfer

- 86 **LUNAQUA CONNECT**
- 90 **LUNAQUA TERRA LED**
- 90 **LUNALED**
- 91 **LUNAQUA POWER LED**
- 91 **PROFILUX GARDEN LED RGB**
- 92 **LUNAQUA POWER LED XL**

## 93 Gartensteuerungen

- 93 **GARDEN CONTROLLER CLOUD**
- 94 **INSCENIO FM-MASTER CLOUD**
- 95 **INSCENIO**



## BELEUCHTUNGSKONZEPT

# Tipps für die optimale Inszenierung Ihres Gartens

Für die Lichtgestaltung im eigenen Garten ist die richtige Planung das A und O. OASE bietet Gartenbesitzern eine Vielzahl an Möglichkeiten, dem heimischen Grün mit geschickt gesetzten Lichteffekten einen besonderen Charme zu verleihen. Der Vorteil des OASE Beleuchtungsprogramms: Die Installation ist ganz einfach, der Effekt umso überwältigender. Wir sind gern

beihilflich bei der Entscheidung, welcher Strahler aus der OASE LunAqua Serie der richtige für eine optimale Inszenierung Ihres Gartens ist. Vergleichen Sie, wählen Sie aus und gestalten Sie anschließend Ihren Teich zu einem magisch leuchtenden Ruhepol.

## TIPP

**STROMQUELLEN**

Stromquellen in ausreichender Anzahl in den entsprechenden Teilen des Gartens erleichtern die Installation von Licht. Besonders praktisch sind hier die fernbedienbaren FM-Master (Seite 94). Sie ermöglichen die unkomplizierte Regelung Ihrer Beleuchtung bequem von der Terrasse aus. Der revolutionäre Garden Controller Cloud ermöglicht sogar die komfortable Steuerung per App von Ihrem Smartphone oder Tablet. **Testen Sie's!**

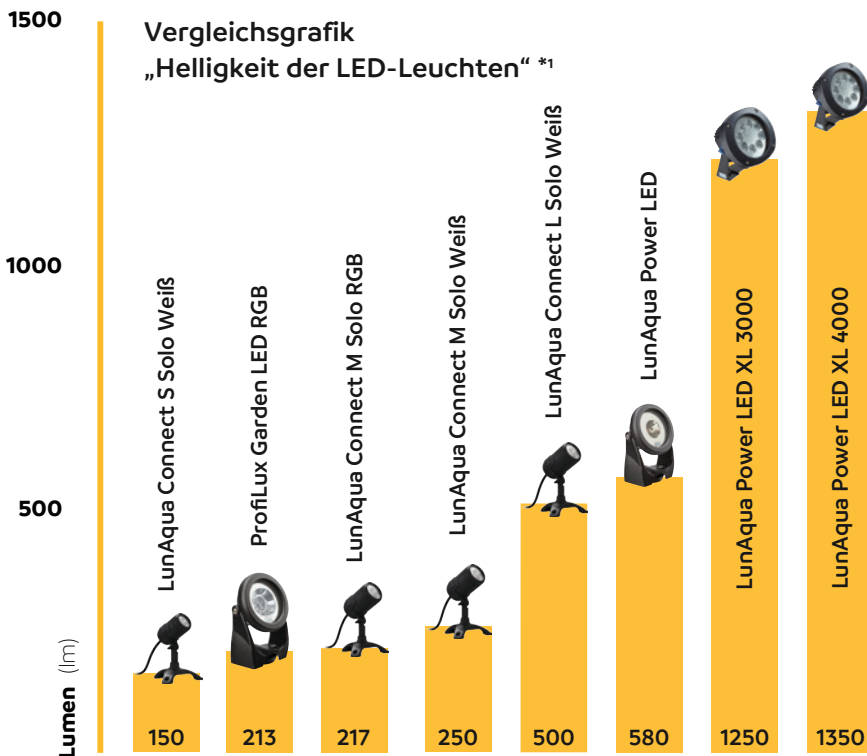

\*1 Weitere Hinweise zur Energieeffizienzklasse auf Seite 126.

## EXTRAS

**WATT IST NICHT GLEICH LEISTUNG**

Die meisten haben aus Erfahrung eine Vorstellung von der Leuchtkraft einer klassischen 25-W-Glühlampe. Bei den sparsamen LED-Leuchten fehlt dieser Bezug zwischen Leistungsaufnahme und Helligkeit. Zum Vergleich der Helligkeit unterschiedlicher Leuchten ist daher der Lichtstrom (in »Lumen« angegeben) eine wichtige Orientierungsgröße. Als Beispiel: Die Leuchtkraft unserer Leuchte LunAqua Power LED entspricht mit 580 Lumen in etwa einer 50-Watt-Glühlampe. Dabei benötigt sie für diese Leuchtkraft lediglich 5,8 W. Weitere Leuchten siehe Vergleichsgrafik links.

# OASE Control



Ob im Urlaub oder unterwegs, ob auf dem Sofa oder auf der Gartenliege: Steuern und kontrollieren Sie mit dem smarten OASE Control System Ihre Gartentechnik und gesamte Teichanlage, vom Filter bis zur Beleuchtung, bequem über Ihr Smartphone. Lassen Sie sich jederzeit und von überall per Push-Nachricht über den Status Ihrer Geräte informieren, um bei Bedarf zu reagieren. Erleben Sie Komfort und Entspannung in einer ganz neuen Dimension.

Leistung der Pumpe, Spülvorgang des Filters oder Fontänenhöhe auf dem Teich – alle Funktionen der kompatiblen Teichgeräte sind ganz einfach per Smartphone zu regulieren. Bei Bedarf können Sie wichtige Parameter, wie die Wassertemperatur, überprüfen und sich interessante Analysen zu Filterfunktionen anschauen.

Schnelle Reaktion – jederzeit und von überall aus: der InScenio FM-Master oder Garden Controller werden ganz einfach mit dem Heimnetzwerk verbunden. Zusätzlicher Vorteil ist die ortsunabhängige Überwachungsmöglichkeit. Ob bei der Arbeit, geschäftlich unterwegs oder mit der Familie im Urlaub – bei Störungen und Auffälligkeiten werden Garten- und Teichbesitzer umgehend per E-Mail und Push-Notify benachrichtigt. So haben sie jederzeit die Möglichkeit, angemessen zu reagieren. Das sorgt für Entspannung – egal an welchem Ort.

Jetzt die kostenlose OASE Control App downloaden.



JETZT APP LADEN

**App Store**



JETZT APP LADEN

**Google Play**



## Smart Home – Smart Relaxing

Nutzen Sie unser Know-how als Basis für Ihre Ideen und Ihren Erfolg.



Weitere Informationen inklusive der Nutzungsbedingungen finden Sie unter: [www.oase.com/oase-control](http://www.oase.com/oase-control)

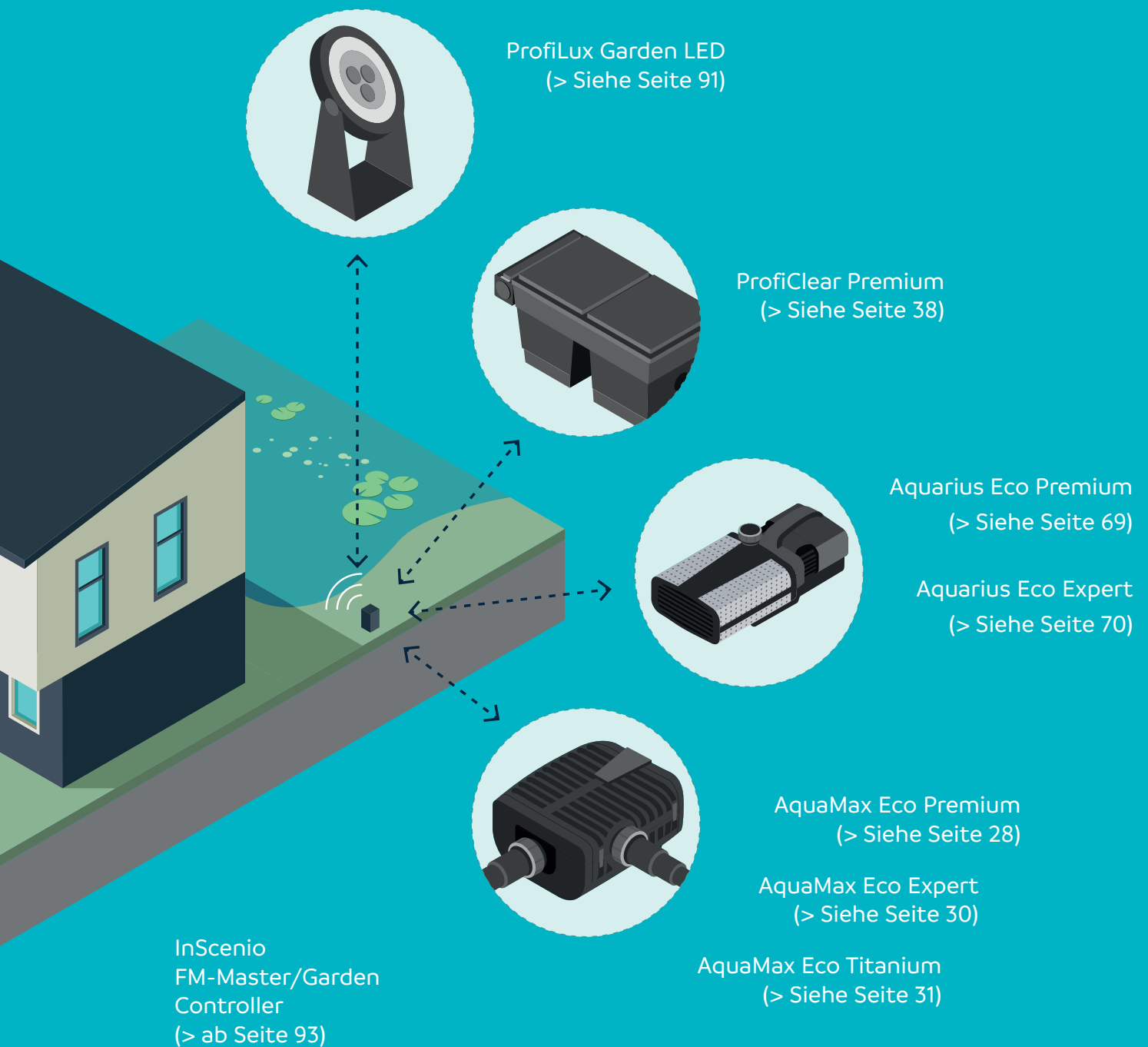

# LunAqua Connect: Das System erklärt

Das universelle Lichtsystem für Garten und Teich – flexibel einsetzbar zur Beleuchtung von Teichen, Wasserspielen, Pflanzbeeten, Hecken und Gebäuden.



## Das Baukastensystem

Das LunAqua Connect-System ist ein jederzeit erweiterbares Baukastenkonzept. Starten lässt sich entweder mit einem der drei Sets oder mit Einzelkomponenten - ganz nach Einsatzgebiet und Anforderung. Mit Verlängerungskabeln, Outlet-Kabeln und 3-fach-Verteilern lässt sich das Licht genau dorthin bringen, wo es in Garten und Teich benötigt wird. Auch die smarte Steuerung per LunAqua Connect Controller lässt sich später noch nachrüsten.



## Smarte Steuerung

Weiße Spots können entweder einfach per Netzteil betrieben werden oder per Controller über die OASE Switch APP angesteuert werden (Controller notwendig für RGB-Leuchten). So lassen sich weiße Leuchten dimmen, Farben der RGB-Leuchten selektieren und für beide Leuchtartern Zeitszenarien einstellen.



## RGB-Licht, weißes Licht oder beides!

RGB- und weiße Leuchten zeichnen sich durch die Schutzart IP68 aus und sind damit für den dauerhaften Einsatz unter und über Wasser geeignet. Zudem sind sie ganz einfach per OASE Switch Controller und OASE Switch APP via Smartphone oder Tablet steuerbar. An jedem Controller befinden sich jeweils 2 Ausgänge für weiße Leuchten und ein Ausgang für RGB-Leuchten.



## Verbindungen für weiß und RGB

Die Steckverbindungstechnik der Schutzart IP67 erlaubt zeitweiliges Untertauchen (z. B. durch einen Regenguss, in Pfützen sowie zum Eingraben beispielsweise in Beeten).



# LunAqua Connect – Step by Step

Schritt für Schritt zum passenden Lichtsystem für Garten und Teich

## 1. Leuchten

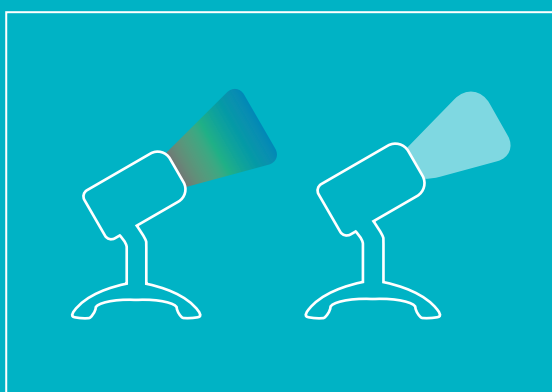

Passende Spots anhand der Anwendungsübersicht auswählen. (siehe Seite 86/87).

## 2. Optionale Steuerung

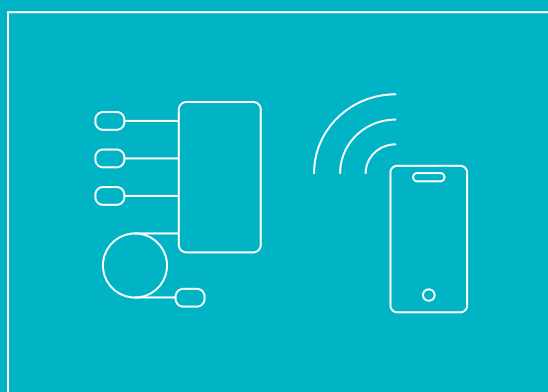

Optional OASE Switch Controller hinzufügen. (Notwendig für RGB)

## 3. Netzteil 36 W

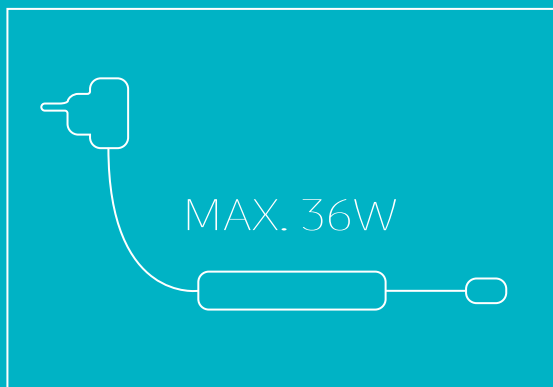

Netzteil hinzufügen (max. 36 W Leistungsaufnahme aller angeschlossenen Leuchten in Summe)

## 4. Zubehör (optional)

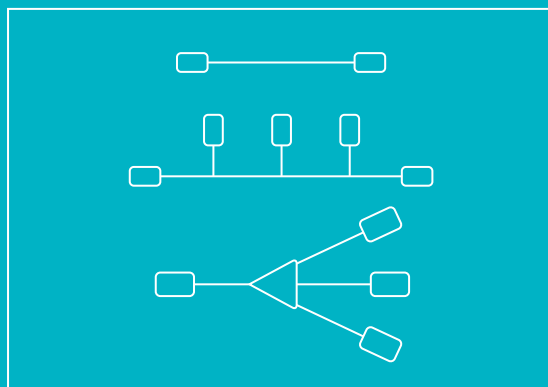

Zubehör aus Verlängerungskabel 5 m und 10 m mit vier Outlets und 3-fach Verteilern auswählen (jeweils für Weiß und RGB)

# Anwendungsbereiche

Für jede Anwendung im Garten bietet das LunAqua Connect-System die richtige Leuchte - ob unter oder über Wasser.



**Tipp:** Höhere Objekte lassen sich am Besten von unten nach oben anstrahlen. Je nach gewünschtem Effekt lohnt es sich, mit dem idealen Abstand der Leuchte zum Objekt zu experimentieren und diese gegebenenfalls etwas weiter entfernt zu platzieren.

## Büsche

Anwendung	kleinere Büsche bis 0,5m Höhe
Passende Leuchte	LunAqua Connect S
Anwendung	größere Büsche bis 1m
Passende Leuchte	LunAqua Connect M

## Bäume

Anwendung	Kleiner Baum bis 2m Höhe
Passende Leuchte	LunAqua Connect M (Mindestens 2 Leuchten)
Anwendung	Mittelgroßer Baum bis 5m Höhe
Passende Leuchte	LunAqua Connect L (Mindestens 2 Leuchten)

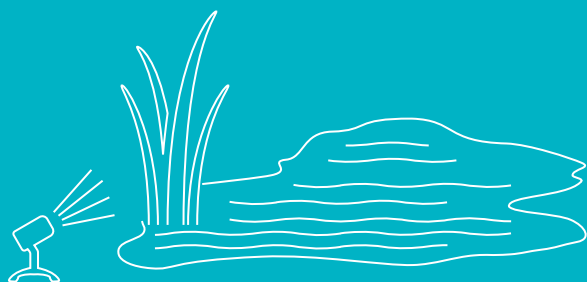

## Teiche und Gewässer

Anwendung	Flach- und Tiefwasserzonen von Teichen und Gewässern
Passende Leuchte	LunAqua Connect S, LunAqua Connect M

## Bachläufe

Anwendung	Bachläufe, Quellsteine oder Wasserfälle
Passende Leuchte	LunAqua Connect S, LunAqua Connect M

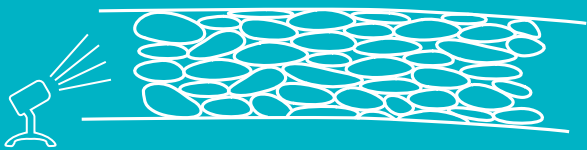

## Wegbeleuchtung

Anwendung	Trittsichere Wege durch Randbeleuchtung
Passende Leuchte	LunAqua Connect S

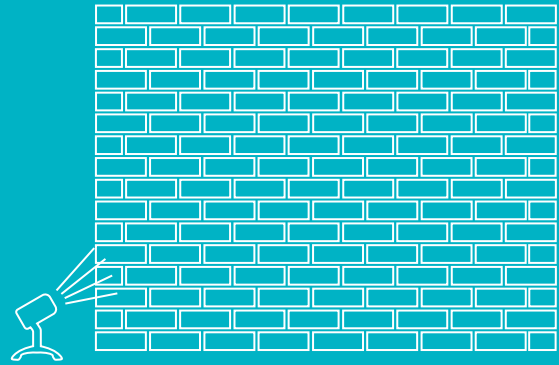

## Gebäude & Gartenhäuser

Anwendung	Wandausleuchtung Höhe bis ca. 1,50m
Passende Leuchte	LunAqua Connect M
Anwendung	Anwendung Wandausleuchtung Höhe bis ca. 3m
Passende Leuchte	LunAqua Connect L



## Gartendekoration

Anwendung	Skulpturen, Ornamente, architektonische Objekte Höhe bis 0,5 m
Passende Leuchte	LunAqua Connect S
Anwendung	Höhe bis 2 m
Passende Leuchte	LunAqua Connect M

# Beispiel-Kombinationen

Das LunAqua Connect-System passt sich flexibel ihrem Garten an: Durch das umfangreiche Zubehör an Kabeln und Verteilern ist es jederzeit erweiterbar – ob mit oder ohne Steuerung über OASE Switch Controller und APP.

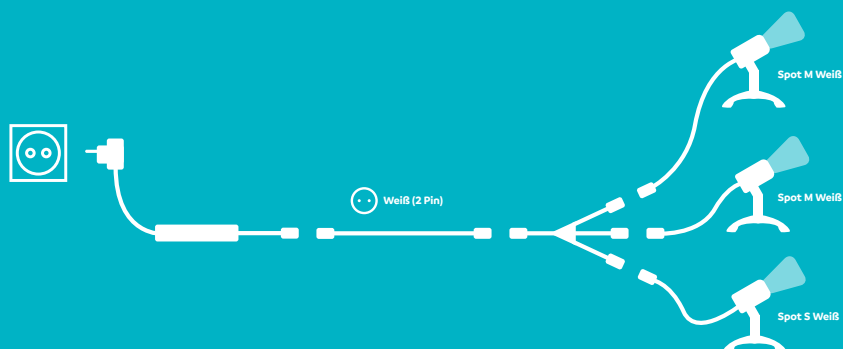

## Beispiel 1: Weiße Spots ohne Steuerung

- 1x LunAqua Connect Spot S (Leistungsaufnahme 2,5W)
- 2x LunAqua Connect Spot M (Leistungsaufnahme 2x4W)
- 1x LunAqua Connect 3-fach Verteiler
- 1x LunAqua Connect Verlängerungskabel 5 m weiß
- 1x LunAqua Connect Netzteil 36 W

Summe Leistungsaufnahme Spots:  
 $2,5W + 4W + 4W = 10,5W < 36W$  ✓

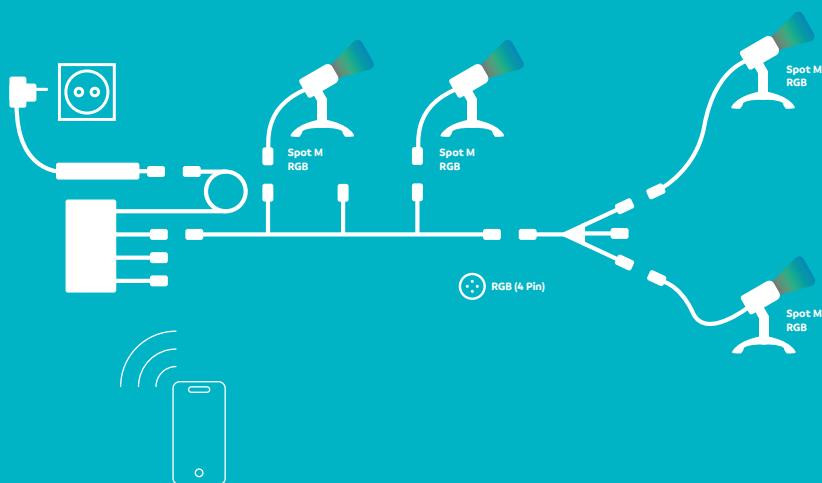

## Beispiel 2: RGB-Spots (Steuerung erforderlich)

- 4x LunAqua Connect M RGB Spot (Leistungsaufnahme 4x7,5W)
- 1x LunAqua Connect 3-fach Verteiler
- 1x LunAqua Connect Outlet-Kabel 10 m RGB
- 1x LunAqua Connect Controller OASE Switch
- 1x LunAqua Connect Netzteil 36 W

Summe Leistungsaufnahme Spots:  
 $7,5W + 7,5W + 7,5W + 7,5W = 30W < 36W$  ✓

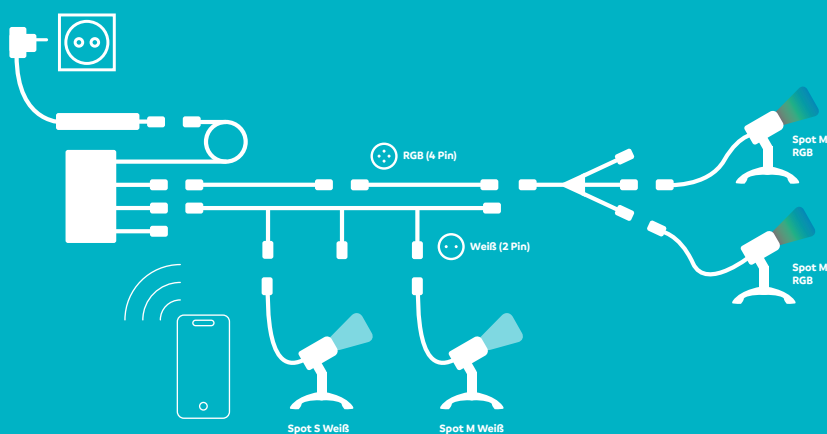

## Beispiel 3: Weiße und RGB-Spots in einem System (Steuerung erforderlich)

- 2x LunAqua Connect M RGB Spot (Leistungsaufnahme 2x7,5W)
- 1x LunAqua Connect S weiß Spot (Leistungsaufnahme 2,5W)
- 1x LunAqua Connect M weiß Spot (Leistungsaufnahme 4W)
- 1x LunAqua Connect Dreifach-Verteiler RGB
- 2x Verlängerungskabel 5m RGB
- 1x Outlet-Kabel 10m weiß
- 1x LunAqua Connect Controller OASE Switch
- 1x LunAqua Connect Netzteil 36 W

Summe Leistungsaufnahme Spots:  
 $7,5W+7,5W+4W+2,5W = 21,5W < 36W$  ✓

# Anwendungsbeispiel

## Das System für Garten und Teich im Einsatz

### **i** WIEVIELE LEUCHTEN PRO SYSTEM?

Die am Netzteil 36 W angeschlossene Anzahl an Lampen dürfen in Summe eine Leistungsaufnahme von 36 W nicht überschreiten. Wird die Leistungsaufnahme von 36 W überschritten, benötigt man ein weiteres Netzteil und gegebenenfalls einen weiteren Controller, um ein zweites System zu installieren.

### SMART STEUERBAR

Per LunAqua Connect Controller lassen sich sowohl weiße als auch RGB Spots per Smartphone oder Tablet über die OASE Switch APP steuern – bis zu 40 m vom Controller entfernt.

### EIN KABEL FÜR ALLE FÄLLE

Mit dem Outlet-Kabel 10 m mit 4 Abgängen lassen sich Leuchten ganz einfach entlang von Beeten, Hecken oder am Wegesrand platzieren.

### DIREKTANSCHLUSS AN EINE STECKDOSE

Für weiße Spots ist eine Steuerung per LunAqua Connect Controller nicht zwingend erforderlich – die Leuchten können auch per Netzteil und passenden 2poligen Verlängerungskabeln und Verteilern betrieben werden. Der Controller lässt sich allerdings jederzeit nachrüsten, um die Spots per OASE Switch APP zu dimmen oder die Zeitschaltuhr zu nutzen.

### VERLÄNGERUNG

Jeder Strang aus Controller oder Netzteil kann beliebig verlängert werden (bis zu 100 m pro Strang) und erreicht damit auch die entlegensten Ecken im Garten.

### IP67\* VERBINDUNGSTECHNIK

Dank der robusten Steckverbindung überstehen die Kabel und Verbinder problemlos Regenschauer, ein Bad in einer Pfütze und können eingegraben werden.

### IP68-SPOTS

Die LunAqua Connect Spots sind allesamt für den dauerhaften Betrieb unter Wasser geeignet – egal ob im Teich, in der Flachwasserzone oder zur Beleuchtung von Wasserspielen.

\*IP67 Geeignet für zeitweiliges Untertauchen unter Wasser.



# LunAqua Connect Starter Set Controllable



- **Alles dabei:** Komplettsset aus 1 x Spot M weiss und 1 x Spot M RGB, einem OASE Switch Controller und einem 36 W Netzteil
- **Hervorragende Lichtqualität:** Ein hoher Farbwiedergabeindex (CRI) von über 90 sorgt für ein natürliches, intensives Lichtbild mit satten Farben
- **Smart:** Dimmen, Farbselektion und Zeitschaltuhr einfach per Controller und OASE Switch APP für Smartphone oder Tablet steuerbar\*<sup>3</sup>
- **RGB, weiss oder beides:** RGB- und weiße Leuchten in einem System steuerbar per OASE Switch Controller und APP und jederzeit erweiterbar (2 Stränge Weiß, ein Strang RGB je Controller)

PRODUKT	LUNAQUA CONNECT STARTER SET CONTROLLABLE
Abmessungen (Ø x H)	61 x 98 mm
Nennspannung (primär, sekundär)	230V AC / 24V DC
Leistungsaufnahme Leuchte	Spot M 4W, Spot M RGB 7,5W
Energieeffizienzklasse Leuchte <sup>1</sup>	G
Garantie (+ Anforderungsgarantie) <sup>5, 129</sup>	2 + 1 Jahre
Lichtstrom	250 lm / 217lm
UVP / ST	294,95 €
Artikelnr.	74350



# LunAqua Connect Set 3



- **Universelles Lichtsystem: Für Garten und Teich** IP68 Spots und IP67 Verbindungstechnik für den Einsatz in Beeten, entlang Hecken, für Teiche und Wasserspiele
- **Smart:** Dimmen oder Zeitszenarien einstellen – ganz einfach per LunAqua Connect OASE Switch Controller und OASE Switch APP per Smartphone oder Tablet\*<sup>3</sup>
- **Herausragendes Produktdesign:** Lichtfeste Oberfläche und clevere Installationsfeatures wie beschwerter Standfuß mit Schraublöchern, Verlängerungsstück zur Höhenanpassung und ausrichtbarer Kopf
- **Flexibles erweiterbares System:** Einfach zu installieren und jederzeit nachrüstbar mit 3 m Kabel am Spot und optional 5 m Verlängerungskabel, 10 m Kabel mit 3 Abgängen und Dreifach-Verteiler jeweils für weiße und RGB-Spots

PRODUKT	LUNAQUA CONNECT S SET 3	LUNAQUA CONNECT M SET 3
Abmessungen (Ø x H)	53 x 87 mm	61 x 98 mm
Nennspannung (primär, sekundär)	230V AC / 24V DC	230V AC / 24V DC
Leistungsaufnahme Leuchte	3x 2,5 W	3x 4 W
Energieeffizienzklasse Leuchte <sup>1</sup>	G	G
Garantie <sup>5, 129</sup>	2 + 1 Jahre	2 + 1 Jahre
Lichtstrom	3x 150 lm	3x 250 lm
UVP / ST	294,95 €	279,95 €
Artikelnr.	87506	87501

<sup>1</sup>Weitere Hinweise zur Energieeffizienzklasse auf Seite 126.

<sup>2</sup>Geeignet für zeitweiliges Untertauchen, z.B. durch Regenguss, in Pfützen oder zum Eingraben

<sup>3</sup>Systemanforderungen: Für den Betrieb der App auf mobilen Endgeräten wird iOS 12.5 (Apple) bzw. Android Version 9.0 oder neuer benötigt.

## LUNAQUA CONNECT – DAS FLEXIBLE BAUKASTENSYSTEM FÜR GARTEN UND TEICH



# LunAqua Connect Solo RGB



- **Flexibel einsetzbar:** RGB-Leuchte für den Betrieb über und unter Wasser mit 3 m Kabel (IP68 Spots und IP67 Verbindungstechnik für zeitweiliges Untertauchen)
- **Smart steuerbar:** Per OASE Switch Controller und Smartphone oder Tablet Farben wählen und Zeitszenarien einstellen (Controller und Netzteil erforderlich, nicht enthalten).
- **LunAqua Connect:** Modulares Lichtsystem für Garten und Teich, jederzeit erweiterbar dank umfangreichem Zubehör aus Verlängerungskabeln und Verteilern.

PRODUKT	LUNAQUA CONNECT M SOLO RGB
Abmessungen (Ø x H)	61 x 98 mm
Nennspannung (primär, sekundär)	230V AC / 24V DC
Leistungsaufnahme Leuchte	7,5 W
Energieeffizienzklasse Leuchte <sup>*1</sup>	G
Garantie <sup>†S, 129</sup>	2 + 1 Jahre
Lichtstrom	217 lm
UVP / ST	104,95 €
Artikelnr.	74336

## LUNAQUA CONNECT – DAS FLEXIBLE BAUKASTENSYSTEM FÜR GARTEN UND TEICH



# LunAqua Connect Solo Weiß











- **Flexibel einsetzbar:** Warmweiße Leuchten für den Betrieb über und unter Wasser mit 3 m bzw. 10 m Kabel (IP68 Spots und IP67 Verbindungstechnik für zeitweiliges Untertauchen)
- **Smart steuerbar:** Optional per OASE Switch APP und Smartphone oder Tablet Zeitszenarien einstellen und dimmen (Controller und Netzteil erforderlich, nicht enthalten).

PRODUKT	NEU			
	LUNAQUA CONNECT S SOLO WEISS	LUNAQUA CONNECT M SOLO WEISS	LUNAQUA CONNECT M SOLO WEISS KABEL 10 M	LUNAQUA CONNECT L SOLO WEISS
Abmessungen (Ø x H)	53 x 87 mm	61 x 98 mm	61 x 98 mm	61 x 98 mm
Nennspannung (primär, sekundär)	230V AC / 24V DC	230V AC / 24V DC	230V AC / 24V DC	230V AC / 24V DC
Leistungsaufnahme Leuchte	2,5 W	4 W	4 W	6,5 W
Energieeffizienzklasse Leuchte <sup>*1</sup>	G	G	G	G
Stromkabellänge	3 m	3 m	10 m	3 m
Garantie <sup>†S, 129</sup>	2 + 1 Jahre	2 + 1 Jahre	2 + 1 Jahre	2 + 1 Jahre
Lichtstrom	150 lm	250 lm	250 lm	500 lm
UVP / ST	72,95 €	92,95 €	129,95 €	126,95 €
Artikelnr.	87020	87019	96551	87022

<sup>\*1</sup>Weitere Hinweise zur Energieeffizienzklasse auf Seite 126.  
<sup>\*2</sup>Geeignet für zeitweiliges Untertauchen, z.B. durch Regenguss, in Pfützen oder zum Eingraben

# LunAqua Connect Zubehör

PRODUKT	Stromkabellänge	Kabelquerschnitt	Material	Nennspannung	Schutzart	Nettogewicht	Garantie <sup>*5.129</sup>	UVP / ST	Artikelnr.
 LUNAQUA CONNECT CONTROLLER OASE SWITCH	0,1 m	1 mm <sup>2</sup> (weiß), 0,75 mm <sup>2</sup> (RGB)	-	230V AC / 24V DC	(Controller) IP44, (Steckverbindung) IP67, (Netzteil) IP67	0,9 kg	2+1	114,95 €	87032
0,20 kg						34,95 €		90467	
0,30 kg						59,95 €		96550	
 LUNAQUA CONNECT NETZTEIL 36W	5,00 m	2 x 1 mm <sup>2</sup>	H05RNF	230V AC / 24V DC	IP67 <sup>*2</sup>	0,383 kg	2+1	17,95 €	87037
 LUNAQUA CONNECT NETZTEIL 60W		4 x 0,75 mm <sup>2</sup>				0,474 kg		22,95 €	74351
 LUNAQUA CONNECT VERL.-KABEL 5 M WEISS	10,00 m	2 x 1 mm <sup>2</sup>	H05RNF	230V AC / 24V DC	IP67 <sup>*2</sup>	0,832 kg	2+1	39,95 €	87511
 LUNAQUA CONNECT VERL.-KABEL 5 M RGB		4 x 0,75 mm <sup>2</sup>				1,115 kg		49,95 €	74356
 LUNAQUA CONNECT OUTLET-KABEL 10 M WEISS	0,1 m	2 x 1 mm <sup>2</sup>	Kunststoff	230V AC / 24V DC	IP67 <sup>*2</sup>	0,088 kg	2+1	12,95 €	87039
 LUNAQUA CONNECT OUTLET-KABEL 10 M RGB						0,047 kg		14,95 €	87038
 LUNAQUA CONNECT 3-FACH VERTEILER WEISS	-	4 x 0,75 mm <sup>2</sup>	Kunststoff	230V AC / 24V DC	IP67 <sup>*2</sup>	0,088 kg	2+1	12,95 €	87039
 LUNAQUA CONNECT 3-FACH VERTEILER RGB						0,047 kg		14,95 €	87038

\*2Geeignet für zeitweiliges Untertauchen, z.B. durch Regenguss, in Pfützen oder zum Eingraben





# LunAqua Terra LED

- **Wasserdicht nach Schutzart IP68:** Kein Wassereintritt möglich! Dank hochwertiger Verarbeitung gemäß Schutzart IP68 ist die Leuchte für den dauerhaften, sicheren Betrieb über und unter Wasser geeignet (Verbindung: IP44)
- **Inklusive:** 6-fach Verteiler und Niedervolt-Steckertrafo (Sets)
- **Robust und sparsam:** Überfahrbare, energieeffiziente LED-Leuchte
- **Hochwertig:** Verarbeitung von glänzendem Edelstahlmaterial
- **Easy clip:** Mit Edelstahlclip zur Befestigung in einer 40 mm Bohröffnung – keine Hülse nötig
- **Warmweiss:** LED-Leuchte mit angenehm diffusem, warmweißen Licht



PRODUKT	LUNAQUA TERRA LED SET 6	LUNAQUA TERRA LED VERLÄNGERUNGS-KABEL 10 M
Abmessungen (Ø x H)	45 x 15 mm	-
Nennspannung (primär, sekundär)	230 V / 50 Hz, 12 V / AC	12 V / AC
Leistungsaufnahme Leuchte	0,25 W	-
Energieeffizienzklasse Leuchte <sup>†1</sup>	G	-
Gewichteter Energieverbrauch pro Leuchte	1 kWh / 1.000 h	-
Stromkabellänge	10,00 m	10,00 m
Garantie <sup>†5, 129</sup>	2 Jahre	2 Jahre
UVP / ST	487,95 €	24,95 €
Artikelnr.	50729	51057

## STRALENDE LED-BELEUCHTUNG FÜR QUELLSTEINE

# LunaLed

- **Fächerlicht:** Ausstrahlwinkel der LED: 72°
- **Inklusive:** Niedervolt-Steckertrafo im Lieferumfang enthalten
- **Wasserdicht:** Schutzart IP68 – für den dauerhaften Unterwassereinsatz geeignet
- **Einfach installiert:** Der innovative Schlauchverbinder macht's möglich: Netzkabel nur durch die Öffnung herausführen; das Fädeln durch die gesamte Schlauchlänge entfällt
- **Cool light:** Mit 6 bzw. 9 kaltweißen Leuchtdioden

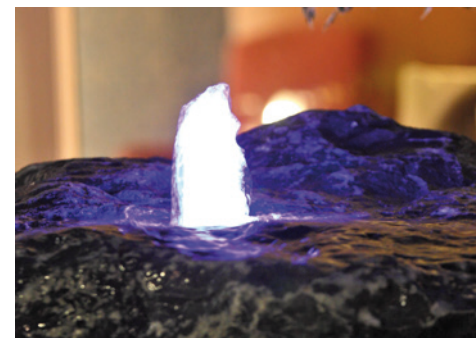

PRODUKT	LUNALED 6S	LUNALED 9S
Abmessungen (Ø x H)	30 x 70 mm	50 x 70 mm
Nennspannung (primär, sekundär)	230 V / 50 Hz, 12 V / DC	230 V / 50 Hz, 12 V / DC
Leistungsaufnahme Leuchte	< 1 W	< 1 W
Energieeffizienzklasse Leuchte <sup>†1</sup>	G	G
Gewichteter Energieverbrauch pro Leuchte	1 kWh / 1.000 h	1 kWh / 1.000 h
Stromkabellänge	10,00 m	10,00 m
Garantie <sup>†5, 129</sup>	2 Jahre	2 Jahre
Anschlüsse Eingang	19 mm (¾")	25 mm (1")
UVP / ST	68,95 €	82,95 €
Artikelnr.	50114	50115

<sup>†1</sup>Weitere Hinweise zur Energieeffizienzklasse auf Seite 126.

## KLEIN UND KOMPAKT MIT GROSSER LEUCHTKRAFT

## LunAqua Power LED

- **Robust:** Scheinwerfer, Treiber und Kabel können in bis zu 4 m tiefem Wasser sicher eingesetzt werden (normbedingt kein Unterwassereinsatz des Treibers in Schwimmteichen möglich)
- **Aufrüstbar:** Zur Verlängerung des Abstandes zwischen Leuchte und Treiber ist ein 10 m Kabel als Zubehör erhältlich (max. 4 x je Strang)
- **Highlight:** Strahlendes Licht bei geringem Stromverbrauch: Einer der hellsten LED-Scheinwerfer im OASE Teichbeleuchtungs-Sortiment
- **Effizient:** So hell wie eine 50 W-Glühlampe bei einer Leistungsaufnahme von nur 5,8 W
- **Langlebig:** Das exzellente Wärmemanagement und die hohe LED-Qualität ermöglichen eine Lebensdauer von mehr als 36.000 Lichtstunden
- **Kompakt:** Sympathisch kleiner Scheinwerfer mit robuster Unterwasser-Verbindungstechnik
- **Sicher:** Dank Niedervoltspannung (24 V DC) auch für den Einsatz in Schwimmteichen geeignet
- **Erweiterbar:** Durch die separat erhältliche LunAqua Power LED W auf bis zu 4 Leuchten pro Set



PRODUKT	LUNAQUA POWER LED SET 1	LUNAQUA POWER LED SET 3	LUNAQUA POWER LED W	LUNAQUA POWER LED KABEL 10,0 M
Abmessungen (Ø x H)	80 x 117 mm	80 x 117 mm	80 x 117 mm	–
Nennspannung (primär, sekundär)	230V/50Hz, 0–24V/350mA/DC 0–24V/350mA/DC		0–24V /350mA/DC	0–24V/350mA/DC /700mA/DC
Leistungsaufnahme Leuchte	5,8 W	5,8 W	5,8 W	–
Energieeffizienzklasse Leuchte <sup>1)</sup>	F	F	F	–
Gewichteter Energieverbrauch pro Leuchte	7 kWh / 1.000 h			–
Garantie (+ Anforderungsgarantie) <sup>5, 129</sup>	2 + 1 Jahre	2 + 1 Jahre	2 + 1 Jahre	2 + 1 Jahre
Lichtstrom	580 lm	580 lm	580 lm	–
UVP / ST	359,95 €	639,95 €	169,95 €	63,95 €
Artikelnr.	42633	42634	42635	42636

## EINFACH UND SPARSAM: BUNTES LED-LICHTERMEER PER APP GESTALTEN

## ProfiLux Garden LED RGB



- **Buntes Lichtermeer per App steuern:** Bunte RGB-Effekte mit OASE Control einfach per App steuerbar\*
- **Lust auf mehr:** ProfiLux Garden LED RGB ist erweiterbar auf bis zu 4 Leuchten pro Controller
- **Andocken:** Direkt kompatibel mit Leuchten aus dem Bereich OASE Fountain Technology
- **An alles gedacht:** Sie benötigen zusätzlich folgendes Zubehör: ProfiLux Garden LED Controller, OASE Control Verbindungskabel, InScenio FM-Master Cloud
- **Patentiert:** Robuster Scheinwerfer der Schutzart IP68 mit OASE Unterwasser-Verbindungstechnik
- **Robust:** Scheinwerfer, Treiber und Kabel können in bis zu 4 m tiefem Wasser sicher eingesetzt werden (normbedingt kein Unterwassereinsatz des Treibers in Schwimmteichen erlaubt)

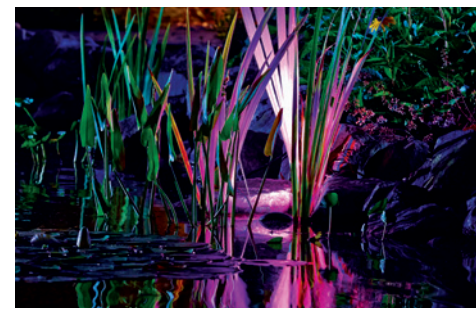

PRODUKT	PROFILUX GARDEN LED RGB	PROFILUX GARDEN LED CONTROLLER	PROFILUX GARDEN LED KABEL 7,5 M
Abmessungen (Ø x H)	80 x 117 mm	210 x 109 x 69 mm	–
Nennspannung (primär, sekundär)	24 V / DC	230 V / 50 Hz, 24 V / DC	24 V / DC
Leistungsaufnahme Leuchte	6 W (Leuchte)	30 W	–
Energieeffizienzklasse Leuchte <sup>1)</sup>	G	–	–
Gewichteter Energieverbrauch pro Leuchte kWh/1000h	7 kWh / 1.000 h	–	–
Lichtstrom alle an	213 lm	–	–
Garantie (+ Anforderungsgarantie) <sup>5, 129</sup>	2 + 1 Jahre	2 + 1 Jahre	2 + 1 Jahre
UVP / ST	189,95 €	321,95 €	92,95 €
Artikelnr.	42638	42639	42640

\* **Systemanforderungen:** Zur Nutzung der OASE Control-Funktionen wird ein Garden Controller Cloud oder InScenio FM-Master Cloud benötigt.

<sup>1)</sup>Weitere Hinweise zur Energieeffizienzklasse auf Seite 126.

DER STARKE FÜR NATÜRLICHES LICHT

# LunAqua Power LED XL



- **Farbgestaltung:** Bei einer Farbtemperatur von 3.000 Kelvin kommen Rottöne gut zur Geltung; Leuchten mit 4.000 Kelvin eignen sich besonders zur Betonung von Grüntönen (Bambus, Hecken uvm.)
- **Langlebig:** Das exzellente Wärmemanagement und die hohe LED-Qualität ermöglichen eine Lebensdauer von mehr als 50.000 Lichtstunden
- **An alles gedacht?** Zubehör für den Sofort-Start: LunAqua Power LED Driver mit Anschluss für bis zu 4 Scheinwerfer (2 x LunAqua Power LED XL oder 1 x LunAqua Power LED XL und 2 x LunAqua Power LED oder 4 x LunAqua Power LED)
- **Inklusive:** 1 Scheinwerfer mit 5 m Kabel und 1 Erdspeiß
- **Individuell:** Erhältlich in 4 verschiedenen Ausstrahlwinkeln (Narrow Spot, Spot, Flood, Wide Flood)
- **Sicher:** Dank Niedervoltspannung (24 V DC) auch für den Einsatz in Schwimmteichen geeignet
- **Robust:** Scheinwerfer, Treiber und Kabel können in bis zu 4 m tiefem Wasser sicher eingesetzt werden (normbedingt kein Unterwassereinsatz des Treibers in Schwimmteichen erlaubt)



PRODUKT	LUNAQUA POWER LED XL 3000 NARROW SPOT	LUNAQUA POWER LED XL 3000 SPOT	LUNAQUA POWER LED XL 3000 FLOOD	LUNAQUA POWER LED XL 3000 WIDE FLOOD	LUNAQUA POWER LED XL 4000 SPOT	LUNAQUA POWER LED XL 4000 FLOOD	LUNAQUA POWER LED XL 4000 WIDE FLOOD
Abmessungen (L x B x H)	145 x 160 x 182 mm						
Nennspannung	24 V DC	24 V DC	24 V DC	24 V DC	24 V DC	24 V DC	24 V DC
Leistungsaufnahme Leuchte	15 W	15 W	15 W	15 W	15 W	15 W	15 W
Energieeffizienzklasse Leuchte <sup>1</sup>	F	F	F	F	F	F	F
Gewichteter Energieverbrauch pro Leuchte	15 kWh / 1.000 h	15 kWh / 1.000 h	15 kWh / 1.000 h	15 kWh / 1.000 h	15 kWh / 1.000 h	15 kWh / 1.000 h	15 kWh / 1.000 h
Schutzart	IP68	IP68	IP68	IP68	IP68	IP68	IP68
Kabellänge 24 V-Gerät (mit Netzteil)	5,00 m	5,00 m	5,00 m	5,00 m	5,00 m	5,00 m	5,00 m
Garantie (+ Anforderungsgarantie) <sup>5, 129</sup>	2 + 1 Jahre	2 + 1 Jahre	2 + 1 Jahre	2 + 1 Jahre	2 + 1 Jahre	2 + 1 Jahre	2 + 1 Jahre
Anschluss OASE Control	Nein	Nein	Nein	Nein	Nein	Nein	Nein
Leuchtmittelart	LED	LED	LED	LED	LED	LED	LED
Anzahl einzelner LEDs	8	8	8	8	8	8	8
Lichtstrom	1.250 lm	1.250 lm	1.250 lm	1.250 lm	1.350 lm	1.350 lm	1.350 lm
Lichtfarbe	warmweiß	warmweiß	warmweiß	warmweiß	neutralweiß	neutralweiß	neutralweiß
Farbtemperatur	3.000 K	3.000 K	3.000 K	3.000 K	4.000 K	4.000 K	4.000 K
Ausstrahlwinkel	10 Grad	15 Grad	30 Grad	45 Grad	15 Grad	30 Grad	45 Grad
UVP / ST	269,95 €	269,95 €	269,95 €	269,95 €	269,95 €	269,95 €	269,95 €
Artikelnr.	51968	57763	57762	57764	51971	51969	51978

STEUERT OASE CONTROL-TECHNIK PER APP UND KLICK

# Garden Controller Cloud



- **OASE Control:** Bis zu 10 OASE Control-fähige Endgeräte (Pumpen, Filter, Licht) lassen sich verbinden, steuern und kontrollieren
- **App-fähig:** Einfach die OASE Control App downloaden (App Store oder Play Store), registrieren und los geht's\*
- **Cloud-fähig:** Über die kostenlose OASE Cloud weltweit erreichbar
- **Ganzjährig:** Das Gehäuse ist vor Spritzwasser geschützt (IP68) und kann das ganze Jahr über draußen betrieben werden
- **Inklusive:** Flexibles Befestigungsmaterial zur Wandmontage oder auf einem Erdspieß im Set enthalten

\* **Systemanforderungen:** Für den Betrieb der App auf mobilen Endgeräten wird iOS 12.5 (Apple) bzw. Android Version 9.0 oder neuer benötigt.



## EXTRAS

### EMPFEHLUNG

Die OASE Control App ist programmiert für mobile Endgeräte mit iOS sowie Android. Sobald interessante Updates zur Verfügung stehen, gibt es eine Information für den kostenlosen Download. Um eine möglichst gute Reichweite der WLAN-Verbindung (2,4 Ghz) vom Gerät bzw. Router zu gewährleisten, achten Sie auf ein freies Sichtfeld zwischen Smartphone/Tablet und dem Garden Controller. Größere Distanzen können durch handelsübliche Repeater erzielt werden.

## PRODUKT

## GARDEN CONTROLLER CLOUD

Abmessungen (L x B x H)	130 x 90 x 40 mm
Nennspannung	230 V / 50 Hz
Leistungsaufnahme	4 W
Stromkabellänge	2,00 m
Garantie (+ Anforderungsgarantie) <sup>15, 129</sup>	2 + 1 Jahre
WLAN-Reichweite (2,4 GHz) max.	80,00 m
Anschluss OASE Control	Ja
Netzwerktauglichkeit	Router / Cloud
WLAN-Hotspot	Ja
UVP / ST	299,95 €
Artikelnr.	55317

APP IN DEN GARTEN – ENDLICH STEUERN SIE IHRE TECHNIK PER WLAN!

# InScenio FM-Master Cloud



- **Innovativ:** Echtes Highlight der OASE InScenio Strommanagement Familie, über WLAN oder OASE Cloud per Tablet oder Smartphone steuerbar
- **Multi-Anschlüsse:** Mit 4 Steckdosen: 3 sind ein- und ausschaltbar, 1 ist zusätzlich dimmbar
- **Steuerbar:** Jede Steckdose hat eine integrierte Zeitschaltuhr und ist damit 24 h schaltbar
- **App-fähig:** Einfach OASE Control App (aus dem App Store oder über GooglePlay) downloaden - und los geht's\*
- **OASE Cloud:** Über die kostenlose OASE Cloud weltweit erreichbar
- **OASE Control:** Hat einen zusätzlichen Anschluss zur Verbindung mit OASE Control Endgeräten
- **Multi-Feature-fähig:** Bis zu 10 fernbedienbare oder OASE Control Geräte lassen sich zusätzlich integrieren und über die App steuern
- **Ganzjährig:** Die Steckdosen sind vor Spritzwasser geschützt und können das ganze Jahr über draußen betrieben werden



\* **Systemanforderungen:** Für den Betrieb der App auf mobilen Endgeräten wird iOS 12.5 (Apple) bzw. Android Version 9.0 oder neuer benötigt.

## EXTRAS

### WLAN-VERBINDUNGSTECHNIK

Endlich lassen sich einfach, komfortabel und schnell die Leistungen Ihrer Gartengeräte über Smartphones oder Tablets ablesen und regeln. Und das mit einer Reichweite von bis zu 80 m (bei freier Signalübertragung).



## PRODUKT

PRODUKT	INSCENIO FM-MASTER CLOUD
Abmessungen (L x B x H)	215 x 155 x 295 mm
Nennspannung	220 – 240 V / 50 Hz
Max. Gesamtbelastung Leistung	2.700 W
Max. Gesamtbelastung Strom	12,0 A
Garantie (+ Anforderungsgarantie) <sup>TS-129</sup>	2 + 1 Jahre
Funkreichweite (433 MHz) max.	80,00 m
WLAN-Reichweite (2,4 GHz) max.	80,00 m
Anschluss OASE Control	Ja
Netzwerktauglichkeit	Router / Cloud
WLAN-Hotspot	Ja
Zeitschaltuhr	Ja
Steckdosen Ein/Aus max. 2000 W	3 x 220 – 240 V
Steckdosen dimmbar	1 x max. 40 – 320 W
UVP / ST	599,95 €
Artikelnr.	70788

FLEXIBLES & DEKORATIVES STROMMANAGEMENT

# InScenio



Abdeckung  
im Sandstein-Look



Spritzwasserschutz



Hauptmodul



Fernbedienung

- **Fest:** Garantiert sichere Verankerung im Boden, mit dem Erdspeiß
- **Fernbedienung:** Die im Lieferumfang enthaltene Fernbedienung (ausgenommen InScenio 230) hat, bei ungestörter Funkfernübertragung, eine Reichweite von bis zu 80 m
- **Einfach installiert:** Besonders einfache und flexible Installation, ganz ohne Erdarbeiten



PRODUKT	INSCENIO 230	INSCENIO FM-MASTER 2	INSCENIO FM-MASTER 3
Abmessungen (L x B x H)	215 x 155 x 295 mm	215 x 155 x 295 mm	215 x 155 x 295 mm
Nennspannung	220 – 240 V / 50 Hz	220 – 240 V / 50 Hz	220 – 240 V / 50 Hz
Max. Gesamtbelastung Leistung	2.700 W	2.700 W	2.700 W
Max. Gesamtbelastung Strom	12,0 A	12,0 A	12,0 A
Garantie <sup>5, 129</sup>	2 Jahre	2 Jahre	2 Jahre
Steckdosen permanent	4 x 230 V	1 x 220 – 240 V	1 x 220 – 240 V
Steckdosen Ein/Aus max. 2000 W	–	3 x 220 – 240 V	2 x 220 – 240 V
Steckdosen dimmbar	–	–	1 x max. 40 – 320 W
UVP / ST	82,95 €	227,95 €	257,95 €
ArtikelNr.	55433	36310	36311

# Skimmer & Reinigung

A photograph of a pond in a garden. In the foreground, there are purple flowers. The pond has a skimmer and a cleaning tool (a long pole with a blue brush) in it. The background shows lush greenery and a bright sky with clouds and the sun.





Weitere Informationen  
finden Sie unter:  
[www.oase.com/  
skimmer-reinigung](http://www.oase.com/skimmer-reinigung)

## 98 Oberflächenabsauger

- 98 SWIMSKIM
- 98 AQUASKIM
- 99 BIOSYS SKIMMER +
- 99 PROFISKIM

## 100 Teichsauger & Poolsauger

- 100 PONDOVAC CLASSIC
- 100 PONDOVAC 3
- 101 PONDOVAC 4
- 102 PONDOVAC 5

## 103 Teichpflege

- 103 NÜTZLICHE TEICHELFER

SCHWIMMEND FÜR KLARE WASSEROBERFLÄCHEN

# SwimSkim

- **Superskimmer:** Saugt Teichoberflächen von bis zu 50 m<sup>2</sup> kraftvoll ab
- **Automatisch:** Gleicht sich an jeden Wasserstand ab 40 cm Wassertiefe an
- **Gründelfunktion:** Vermeidet Bodenablagerungen
- **Verbrauchsarm:** Besonders energiesparende Eco-Motorentechnik
- **OASE Know-How:** Besonders effektive Absaugleistung, dank patentierter Klappentechnik
- **Lässt tief blicken:** Entfernt Schmutz direkt an der Oberfläche – erleben Sie deutlich bessere Wasserqualität und weitere Sichttiefe
- **Injektor:** Für die bessere Sauerstoffversorgung des Teiches



PRODUKT	SWIMSKIM 25	SWIMSKIM 50
Abmessungen (L x B x H)	332 x 297 x 263 mm	450 x 400 x 390 mm
Nennspannung	220 – 240 V / 50 Hz	220 – 240 V / 50 Hz
Leistungsaufnahme	40 W	45 W
Stromkabellänge	10,00 m	10,00 m
Filtervolumen	0,9 l	4,5 l
Pumpenleistung max.	2.500 l/h	3.500 l/h
Teichoberfläche max.	25 m <sup>2</sup>	50 m <sup>2</sup>
Gründelfunktion	Nein	Ja
UVP / ST	159,95 €	319,95 €
Artikelnr.	57384	50170

VARIABLEN STAND- UND GRAVITATIONSSKIMMER

# AquaSkim

- **Superskimmer:** Saugt Teichoberflächen von bis zu 50 m<sup>2</sup> kraftvoll ab
- **Ideal:** Perfekt abgestimmt auf die Kombination mit allen AquaMax Eco Premium Filter- und Bachlaufpumpen
- **Kompatibel:** Der AquaSkim Gravity – mit hochwertigem DN 160/110 Adapter, für einfaches Integrieren in DN 110 Leitungssysteme
- **Alles easy:** Der leicht zugängliche Grobschmutzkorb macht die Gerätewartung einfach
- **Zupackend:** Entnehmen Sie den Schmutzkorb selbst mit den praktischen Greifhaken auch über größere Distanz hinweg
- **Perfekt:** Betreiben Sie den AquaSkim 20 idealerweise mit der Pumpe AquaMax Eco Premium 5000–9000
- **Lässt tief blicken:** Entfernt Schmutz direkt an der Oberfläche – erleben Sie deutlich bessere Wasserqualität und weitere Sichttiefe
- **Bodenhaftung:** Befüllen Sie den Standfuß mit seiner großflächigen Aufnahmeschale zur Beschwerung mit Steinen



PRODUKT	AQUASKIM 20	AQUASKIM 40	AQUASKIM GRAVITY
Abmessungen (Ø x H)	350 x 800 mm	350 x 800 mm	170 x 260 mm
Höhenanpassung	370 – 850 mm	380 – 880 mm	–
Filtervolumen	1,2 l	1,4 l	1,4 l
Mögl. Wasserstands-differenz	100 mm	120 mm	120 mm
Pumpenleistung min.	4.000 l/h	8.000 l/h	8.000 l/h
Pumpenleistung max.	8.000 l/h	20.000 l/h	20.000 l/h
Teichoberfläche max.	20 m <sup>2</sup>	40 m <sup>2</sup>	40 m <sup>2</sup>
Anschlüsse Ausgang	25 / 32 / 38 mm (1", 1 ¼", 1 ½")	25 / 32 / 38 mm (1", 1 ¼", 1 ½")	DN 110
UVP / ST	84,95 €	99,95 €	77,95 €
Artikelnr.	51236	56907	51237

## SKIMMER ZUM EINBAU AM TEICHRAND

# BioSys Skimmer +



- **Superskimmer:** Saugt Teichoberflächen von bis zu 50 m<sup>2</sup> kraftvoll ab
- **Beste Wahl:** Für den Betrieb mit optional erhältlichen Filterpumpen AquaMax Eco (in integrierter Pumpenkammer)
- **Fix & fest:** Installieren Sie den Skimmer direkt am Teichrand, fest im Erdreich
- **Simplel:** Flanschen Sie den Skimmer einfach an die Teichfolie an
- **Bequem:** Grobschmutz ist besonders einfach zu entnehmen
- **Inklusive:** Die Abdeckung in natürlicher
- **Ausgleich:** Wasserstandsschwankungen bis zu 100 mm passt sich der Skimmer eigenständig an

## PRODUKT

BIOSYS  
SKIMMER +

Abmessungen (L x B x H)	580 x 400 x 450 mm
Mögl. Wasserstands Differenz	100 mm
Filtervolumen	12 l
Teichoberfläche max.	50 m <sup>2</sup>
Pumpenleistung min. / max.	6.000 / 16.000 l/h
Anschlüsse Ausgang	25 / 32 / 38 mm (1", 1 1/4", 1 1/2")
UVP / ST	294,95 €
Artikelnr.	57137

## DER PROFI FÜR DIE FLACHWASSERZONE

# ProfiSkim / ProfiSkim Wall

- **Sie wollen mehr:** Perfekte Ergänzung für Gravitations- oder gepumpte Filtersysteme
- **Fix & fest:** Standsicherer Fuß aus Edelstahl
- **Wählbar:** Einsetzbar im wahlweise Gravitations- (DN 110) oder gepumpten Betrieb (inkl. Adapter 2" [50 mm])
- **Ideal:** Für den Einsatz in der Flachwasserzone
- **Effektiv:** Optimale Wasserführung sorgt für enorm starke Absaugleistung
- **Easy clean:** Großer, einfach zu reinigender Edelstahlkorb mit 8 mm Maschenweite (ProfiSkim 100 + Premium)

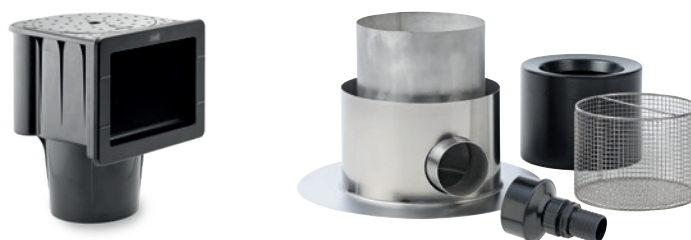

## PRODUKT

PROFISKIM  
WALL 100PROFISKIM  
PREMIUM

Abmessungen (L x B x H) / (L x B)	273x267x408 mm	500 x 340 mm
Höhenanpassung	-	350 – 550 mm
Anschlüsse Ausgang	DN 110	50 mm (2"), DN 110
Empf. Durchflussmenge (gepumpt)	-	6.000–16.000 l/h
Empf. Durchflussmenge (Gravitation)	12.000 l/h	6.000–12.000 l/h
Filtervolumen	-	7 l
Teichoberfläche max.	30 m <sup>2</sup>	65 m <sup>2</sup>
UVP / ST	319,95 €	799,95 €
Artikelnr.	70895	51185

## TIPP

Planen Sie den ProfiSkim Wall am besten direkt beim Teichbau mit ein. Das ist deutlich leichter als nachzurüsten.

NASS- UND TROCKENSAUGER FÜR TEICH UND HAUSHALT

# PondoVac Classic



- **1.400 Watt:** Effektive Schlammentfernung durch kräftigen 1.400 W Motor
- **Tiefenwirkung:** Erreicht eine maximale Saughöhe von 2 m
- **Saugstark:** Schafft bis zu 3.000 l/h, je nach Einsatzbedingungen
- **Smart:** Vollautomatische Aktivierung und Entleerung, durch intelligente Motorelektronik
- **Kontrolle:** Im transparenten Saugrohr haben Sie den Durchfluss immer im Blick
- **Design:** Kompakt und mit 27 l großem Schmutzwassertank

PRODUKT	PONDOVAC CLASSIC
Abmessungen (L x B x H)	370 x 370 x 580 mm
Leistungsaufnahme	1.400 W
Stromkabellänge	4,00 m
Garantie <sup>TS.129</sup>	2 Jahre
Saughöhe max.	2,00 m
Liter pro Stunde max.	3.000 l/h
Länge Saugschlauch	4,00 m
Länge Ablaufschlauch	2,00 m
UVP / ST	299,95 €
Artikelnr.	50529

KOMFORTABEL UND EFFEKTIV – GANZ OHNE STÖRENDE UNTERBRECHUNGEN

# PondoVac 3



- **Move it:** Mit seinen Transportrollen und dem verstellbaren Griff bewegen Sie Ihren PondoVac 3 leicht und mühelos
- **Vielseitig:** Reinigen Sie mit Ihrem PondoVac 3 den Gartenteich, Schwimm- oder Naturpools. Oder nutzen Sie ihn als einen leistungsstarken Nasssauger im Haushalt oder Unternehmen
- **Tiefenwirkung:** Erreicht mit seinem starken 1.600 W-Motor eine maximale Saughöhe von 2,10 m
- **Saugstark:** Schafft bis zu 4.000 l/h, je nach Einsatzbedingungen
- **Kontrolle:** Im transparenten Saugrohr haben Sie den Durchfluss immer im Blick
- **Non-Stop-Technik:** Die beiden gleich großen Zylinder im Zwei-Kammer-System befüllen und entleeren sich gleichzeitig, im Wechsel. Das ermöglicht es Ihnen, pausenlos zu saugen

PRODUKT	PONDOVAC 3
Abmessungen (L x B x H)	435 x 395 x 670 mm
Leistungsaufnahme	1.600 W
Stromkabellänge	4,00 m
Garantie (+ Anforderungsgarantie) <sup>TS.129</sup>	2 + 1 Jahre
Saughöhe max.	2,10 m
Liter pro Stunde max.	4.000 l/h
Länge Saugschlauch	4,00 m
Länge Ablaufschlauch	2,50 m
UVP / ST	519,95 €
Artikelnr.	37102

LEISTUNGSSTARKER TEICH- UND POOLSAUGER – GANZ OHNE STÖRENDE UNTERBRECHUNGEN

# PondoVac 4

- **Non-Stop-Technik:** Die beiden gleich großen Zylinder im Zwei-Kammer-System befüllen und entleeren sich gleichzeitig, im Wechsel. Das ermöglicht es Ihnen, pausenlos zu saugen
- **Vielseitig:** Reinigen Sie mit Ihrem PondoVac 4 den Gartenteich, Schwimm- oder Naturpools. Oder nutzen Sie ihn als einen leistungsstarken Nasssauger im Haushalt oder Unternehmen
- **Manuell:** Mit Handregler, zur Regulierung der Saugleistung
- **Kontrolle:** Im transparenten Saugrohr haben Sie den Durchfluss immer im Blick
- **Tiefenwirkung:** Erreicht mit seinem starken 1.700 W-Motor mit optimierter Schaufelgeometrie eine maximale Saughöhe von 2,40 m
- **Move it:** Mit seinen Transportrollen und dem verstellbaren Griff bewegen Sie Ihren PondoVac leicht und mühelos
- **Saugstark:** Schafft bis zu 5.000 l/h, je nach Einsatzbedingungen



## EXTRAS



### ZWEI-KAMMER-SYSTEM

Zwei gleich große Zylinder werden gleichzeitig im Wechsel befüllt und wieder geleert. Dadurch wird ein pausenloses Saugen ermöglicht.

## PRODUKT

## PONDOVAC 4

Abmessungen (L x B x H)	435 x 395 x 670 mm
Leistungsaufnahme	1.700 W
Stromkabellänge	4,00 m
Garantie (+ Anforderungsgarantie) <sup>15, 129</sup>	2 + 1 Jahre
Saughöhe max.	2,40 m
Liter pro Stunde max.	5.000 l/h
Länge Saugschlauch	5,00 m
Länge Ablaufschlauch	2,50 m
UVP / ST	569,95 €
Artikelnr.	50388

# PondoVac 5

- **Flexibel:** Leiten Sie Schmutzwasser ganz beliebig ab
- **Doppelausstattung:** Der Ablaufschlauch hat beidseitig einen C-Anschluss
- **Non-Stop-Technik:** Mit integrierter Entleerungspumpe, für das Saugen ohne Unterbrechung
- **Manuell:** Mit Handregler, zur Regulierung der Saugleistung
- **Vielseitig:** Reinigen Sie mit Ihrem PondoVac 5 den Gartenteich, Schwimm- oder Naturpools. Oder nutzen Sie ihn als einen leistungsstarken Nasssauger im Haushalt oder Unternehmen
- **Wirktiefe:** Mit seinem leistungsstarken 1.700 W Motor mit optimierter Schaufelgeometrie erreicht der PondoVac 5 eine maximale Saughöhe von 2,50 m
- **Kontrolle:** Im transparenten Saugrohr haben Sie den Durchfluss immer im Blick
- **Saugmonster:** Je nach Einsatzbedingungen beträgt die Saugleistung bis zu 8.000 l/h
- **Raus damit!** Fördert das Abwasser auch über Höhendifferenzen
- **Big Wheel Design:** Mehr Bodenfreiheit, Flüsterbereifung inklusive
- **Move it:** Mit seinen Transportrollen und dem verstellbaren Griff bewegen Sie Ihren PondoVac leicht und mühelos



## TIPP

### FÜR HÖCHSTE ANSPRÜCHE: PONDOVAC PREMIUM

Der Profi-Sauger für Teiche, Pools, Schwimmteiche und Haushalt mit extrem starker Saugleistung.



## EXTRAS

### ZUBEHÖR

#### Teleskopstange PondoVac

Artikelnr. 40303 UVP / ST 79,95 €

#### Schwimmschlauch Set PondoVac 5

Set bestehend aus 10 m Schwimmschlauch Ø 38 mm und Adapter zur Verwendung der im Lieferumfang befindlichen Düsenaufsätze.

Artikelnr. 41984 UVP / ST 134,95 €



## PRODUKT

## PONDOVAC 5

Abmessungen (L x B x H)	436 x 425 x 716 mm
Leistungsaufnahme	1.700 W
Leistungsaufnahme Pumpe	900 W
Stromkabellänge	7,50 m
Garantie (+ Anforderungsgarantie) <sup>15.129</sup>	2 + 1 Jahre
Saughöhe max.	2,50 m
Liter pro Stunde max.	8.000 l/h
Länge Saugschlauch	5,00 m
Länge Ablaufschlauch	8,00 m
UVP / ST	929,95 €
Artikelnr.	41982

FÜR ENTSPANNTES ARBEITEN IM UND AM GARTENTEICH

# Nützliche Teichhelfer

## AQUANET TEICHNETZE

Schützt den Teich im Herbst vor Laub

- Verhindert die Verschlammung des Teichgrunds und die Faulgasbildung durch herabfallende Äste und Laub
- Witterungsbeständiges und robustes Netz mit 20 mm Maschenweite
- Inkl. Erdspeieße zur Befestigung
- Erhältlich in den Größen 3 x 4 m, 4 x 8 m und 6 x 10 m

### AquaNet Teichnetz 1, 3 x 4 m

ArtikelNr. 53751, UVP / ST 12,45 €

### AquaNet Teichnetz 2, 4 x 8 m

ArtikelNr. 53752, UVP / ST 19,95 €

### AquaNet Teichnetz 3, 6 x 10 m

ArtikelNr. 53753, UVP / ST 35,95 €



Profi-Teichkescher



Algenkescher

## KESCHER

Für Arbeiten am Gartenteich

- Verschiedene Fischkescher ab 6 mm Maschenweite zum Aussetzen und Fangen von Fischen
- Feinmaschige Teich- und Algenkescher zum mühelosen Entfernen von feinen Algen und Pflanzenresten (ab 0,3 mm Maschenweite)
- Profi Teich- und Fischkescher mit Teleskopstiel bis 2,3 m Gesamtlänge
- Leichte Handhabung durch Stiele
- Aus eloxiertem Aluminium

### Fischkescher klein / groß

ArtikelNr. 36300, UVP / ST 12,45 €

ArtikelNr. 36299, UVP / ST 19,95 €

### Teichkescher klappbar

ArtikelNr. 84296, UVP / ST 26,45 €

### Teichkescher rechteckig

ArtikelNr. 84297, UVP / ST 34,95 €

### Teichkescher dreieckig

ArtikelNr. 84308, UVP / ST 34,95 €

### Teichkescher rund extra groß

ArtikelNr. 84310, UVP / ST 41,95 €

### Profi Teichkescher (inkl. 1 Ersatznetz)

ArtikelNr. 50078, UVP / ST 37,95 €

### Ersatznetz (einzeln)

ArtikelNr. 50961, UVP / ST 14,95 €

### Algenkescher klein / groß

ArtikelNr. 36298, UVP / ST 12,45 €

ArtikelNr. 36297, UVP / ST 19,95 €

### Algenkescher extra fein dreieckig

ArtikelNr. 84318, UVP / ST 32,95 €

## TEICHZANGEN/TEICHSCHEREN

Teichreinigung ohne schmutzige Hände

- Teleskopierbare Premium-Teichzange EasyPick zum Greifen und Entfernen von Schnittgut oder Blättern im und am Teich
- Schere für Schnitтарbeiten im und am Gartenteich
- Zange zum Entfernen von Fremdkörpern und Pflanzenresten aus dem Gartenteich
- Der Clou für schnelles und bequemes Arbeiten: Die 1,6 m lange FlexiCut 2 in 1 schneidet und hält gleichzeitig fest. Der verstellbare Kopf schützt die Teichfolie vor Schnitten und ermöglicht bequemes Arbeiten
- FlexiCut Scherenkopf als Ersatzteil bei OASE erhältlich (ArtikelNr. 51272)



### EasyPick

ArtikelNr. 40291, UVP / ST 49,95 €

### FlexiCut 2 in 1

ArtikelNr. 51243, UVP / ST 49,95 €



### Ersatzscherenkopf

### FlexiCut 2 in 1

ArtikelNr. 51272, UVP / ST 22,95 €



AquaNet Teichnetz



Teichkescher rund extra groß



Teichkescher dreieckig



Futter

**DYNAMIX<sup>®</sup>**

Vital power for your fish.



Weitere Informationen  
finden Sie unter:  
[www.oase.com/dynamix](http://www.oase.com/dynamix)



## 107 Aufzuchtfutter

107 **DYNAMIX FLAKES**

## 108 Basisfutter

108 **DYNAMIX STICKS VITAL**

108 **DYNAMIX STICKS COLOUR**

## 109 Gemischte Haltung

109 **DYNAMIX STICKS MIX**

109 **DYNAMIX STICKS MIX + SNACK**

110 **DYNAMIX SUPER MIX**

## 111 Koifutter

111 **DYNAMIX KOI PELLETS SMALL**

111 **DYNAMIX KOI PELLETS LARGE**

# Der DYNAMIX- Dreifach-Effekt

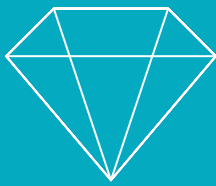

## EFFEKT NR. 1:

### Gleichmäßiges Wachstum und intensive Farben

- Ein unersetzlicher Bestandteil der Fischernahrung sind Fette, die für gleichmäßiges Wachstum sorgen. Erhält der Fisch zu wenig davon, nutzt er Kohlenhydrate – diese sind jedoch schwerer verwertbar und lagern sich als unschöne Polster im Fischkörper ab.
- OASE DYNAMIX enthält deshalb essenzielle Omega-3-Fettsäuren für ein gleichmäßiges Körperwachstum. Ergänzt werden diese von ausgewählten Kohlenhydratquellen wie aquatischem Protein oder rotem Reis, die von Fischen gut verdaut werden können.
- Farbstoffe und aquatische Pigmente sorgen als weitere wichtige Bausteine für eine starke Farbausprägung der Fische.



## EFFEKT NR. 2:

### Ausgeglichene Darmflora

- In Darmwänden können sich krankheitserregende Bakterien einlagern, die durch Giftstoffe einen ausgeglichenen Stoffwechsel behindern.
- Deshalb enthält DYNAMIX Ballaststoffe, die das Wachstum positiv wirkender Darmbakterien unterstützen.
- Das Ergebnis: Durch die präbiotischen Eigenschaften des Futterkomplexes wird eine ausgeglichene Darmflora unterstützt.

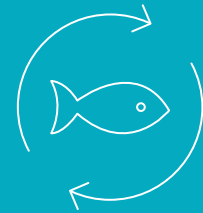

## EFFEKT NR. 3:

### Effizienter Stoffwechsel

- Der Schlüssel für eine vollständige Futtermittelverwertung sind essenzielle Aminosäuren. Sind diese nicht ausreichend vorhanden, können Fische die Proteine nicht optimal verwenden und von den Nährstoffen nicht profitieren.
- Die nicht verwerteten Proteine führen zur Freisetzung von Ammonium im Wasser, beeinträchtigen damit die Wasserqualität und können sogar zu Stickstoffvergiftungen der Fische führen.
- DYNAMIX enthält deshalb den OASE AminoBoost. Diese Wirkkomponente sorgt dafür, dass das reichhaltige Nahrungsangebot von DYNAMIX nahezu vollständig verwertet wird.

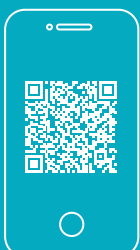

Weitere Informationen  
finden Sie unter:  
[www.oase.com/dynamix](http://www.oase.com/dynamix)

ZARTE FLAKES FÜR GLEICHMÄSSIGES WACHSTUM UND OPTIMALE ENTWICKLUNG VON KLEIN- UND JUNGFISCHEN

# DYNAMIX Flakes

- **Fischige Zielgruppe:** Für die Fütterung von Klein- und Jungfischen
- **Leichte Kost:** Die zarten Flakes weichen im Wasser schnell auf und können von den kleinen Mäulern der Fische ideal aufgenommen und anschließend verdaut werden
- **Optimales Wachstum:** Reich an essenziellen Omega-3-Fettsäuren aus Lachsöl
- **DYNAMIX-Effekte Nr. 1 – 3:** siehe Seite 106



PRODUKT	DYNAMIX FLAKES 1 L
Nettogewicht	100 g
Geeignet für Süßwasser	Ja
Geeignet für Meerwasser	Nein
Grundpreis / kg	54,09 €
UVP / ST	5,95 €
Artikelnr.	88683



# DYNAMIX Sticks Vital

- **Fischige Zielgruppe:** Für alle Zierfische im Teich geeignet, besonders naturfarbige Arten
- **Das Futter mit Pep:** Pfeffer mit präbiotischer Wirkung sorgt für eine verbesserte Absorption von Vitaminen
- **DYNAMIX-Effekte Nr. 1 – 3:** siehe Seite 106



PRODUKT	DYNAMIX STICKS VITAL 4 L	DYNAMIX STICKS VITAL 8 L	DYNAMIX STICKS VITAL 20 L
Nettogewicht	480 g	960 g	2400 g
Geeignet für Süßwasser	Ja	Ja	Ja
Geeignet für Meerwasser	Nein	Nein	Nein
Grundpreis / kg	24,39 €	22,17 €	20,83 €
UVP / ST	11,95 €	21,95 €	53,95 €
Artikelnr.	88679	88691	88699

# DYNAMIX Sticks Colour

- **Fischige Zielgruppe:** Für alle Zierfische im Teich geeignet, besonders rotfarbige Arten
- **Intensität:** Aquatische Pigmente werden von Fischen für die eigene Farbausprägung verwertet
- **DYNAMIX-Effekte Nr. 1 – 3:** siehe Seite 106



PRODUKT	DYNAMIX STICKS COLOUR 4 L	DYNAMIX STICKS COLOUR 8 L	DYNAMIX STICKS COLOUR 20 L
Nettogewicht	480 g	960 g	2400 g
Geeignet für Süßwasser	Ja	Ja	Ja
Geeignet für Meerwasser	Nein	Nein	Nein
Grundpreis / kg	24,39 €	22,17 €	20,83 €
UVP / ST	11,95 €	21,95 €	53,95 €
Artikelnr.	88682	88693	88701

VITAMINREICH UND MIT AQUATISCHEN PIGMENTEN FÜR ROT-PIGMENTIERUNG

# DYNAMIX Sticks Mix

- **Fischige Zielgruppe:** Für alle Zierfische im Teich geeignet bei gemischter Haltung natur- und rotfarbiger Arten
  - **Das Futter mit Pep:** Pfeffer mit präbiotischer Wirkung sorgt für eine verbesserte Absorption von Vitaminen
  - **Intensität:** Aquatische Pigmente werden von Fischen für die eigene Farbausprägung verwertet
- **DYNAMIX-Effekte Nr. 1 – 3:** siehe Seite 106



PRODUKT	DYNAMIX STICKS MIX 1 L	DYNAMIX STICKS MIX 4 L	DYNAMIX STICKS MIX 8 L	DYNAMIX STICKS MIX 20 L
Nettogewicht	120 g	480 g	960 g	2400 g
Geeignet für Süßwasser	Ja	Ja	Ja	Ja
Geeignet für Meerwasser	Nein	Nein	Nein	Nein
Grundpreis / kg	49,58 €	24,39 €	22,17 €	20,83 €
UVP / ST	5,95 €	11,95 €	21,95 €	53,95 €
Artikelnr.	88710	88681	88692	88700

MISCHUNG MIT VITAMINEN, AQUATISCHEN PIGMENTEN UND GAMMARUS-LECKERLI

# DYNAMIX Sticks Mix + Snack

- **Snack:** Inklusive Gammarus-Leckerli in jeder Mischung
  - **Fischige Zielgruppe:** Für alle Zierfische im Teich geeignet bei gemischter Haltung natur- und rotfarbiger Arten
  - **Das Futter mit Pep:** Pfeffer mit präbiotischer Wirkung sorgt für eine verbesserte Absorption von Vitaminen
  - **Intensität:** Aquatische Pigmente werden von Fischen für die eigene Farbausprägung verwertet
- **DYNAMIX-Effekte Nr. 1 – 3:** siehe Seite 106



PRODUKT	DYNAMIX STICKS MIX + SNACK 4 L	DYNAMIX STICKS MIX + SNACK 8 L	DYNAMIX STICKS MIX + SNACK 20 L
Nettogewicht	480 g	960 g	2400 g
Geeignet für Süßwasser	Ja	Ja	Ja
Geeignet für Meerwasser	Nein	Nein	Nein
Grundpreis / kg	26,43 €	23,18 €	21,22 €
UVP / ST	12,95 €	22,95 €	54,95 €
Artikelnr.	88684	88694	88702

# DYNAMIX Super Mix

- **Fischige Zielgruppe:** Für alle Zierfische und Koi bei gemischtem Besatz im Teich
- **Das Futter mit Pep:** Pfeffer mit präbiotischer Wirkung sorgt für eine verbesserte Absorption von Vitaminen
- **Intensität:** Aquatische Pigmente werden von Fischen für die eigene Farbausprägung verwertet
- **DYNAMIX-Effekte Nr. 1 – 3:** siehe Seite 106



PRODUKT	DYNAMIX SUPER MIX 1 L	DYNAMIX SUPER MIX 4 L	DYNAMIX SUPER MIX 8 L	DYNAMIX SUPER MIX 20 L
Nettogewicht	165 g	660 g	1320 g	3300 g
Geeignet für Süßwasser	Ja	Ja	Ja	Ja
Geeignet für Meerwasser	Nein	Nein	Nein	Nein
Grundpreis / kg	42,12 €	19,62 €	17,39 €	16,65 €
UVP / ST	6,95 €	12,95 €	22,95 €	54,95 €
Artikelnr.	88709	88687	88697	88705



## PELLETS FÜR DAS WACHSTUM UND STARKE FARBEN KLEINERER KOI BIS 20 CM

# DYNAMIX Koi Pellets Small

- **Form und Farbe:** Pellets mit Spirulina, Sojaextraktionsschrot und rotem Reis unterstützen den Stoffwechsel für ein gleichmäßiges Wachstum und eine starke Farbausprägung
- **Fischige Zielgruppe:** Für kleinere Koi im Teich bis 20 cm Körperlänge
- **Intensität:** Aquatische Pigmente werden von Fischen für die eigene Farbausprägung verwertet
- **DYNAMIX-Effekte Nr. 1 – 3:** siehe Seite 106



PRODUKT	DYNAMIX KOI PELLETS SMALL 1 L	DYNAMIX KOI PELLETS SMALL 4 L	DYNAMIX KOI PELLETS SMALL 8 L	DYNAMIX KOI PELLETS SMALL 20 L
Nettogewicht	350 g	1400 g	2800 g	7000 g
Geeignet für Süßwasser	Ja	Ja	Ja	Ja
Geeignet für Meerwasser	Nein	Nein	Nein	Nein
Grundpreis / kg	19,68 €	14,96 €	13,96 €	9,83 €
UVP / ST	6,95 €	20,95 €	38,95 €	71,95 €
Artikelnr.	88706	88685	88695	88703

## PELLETS FÜR DAS WACHSTUM UND STARKE FARBEN GRÖßERER KOI AB 20 CM

# DYNAMIX Koi Pellets Large

- **Form und Farbe:** Pellets mit Spirulina, Sojaextraktionsschrot und rotem Reis unterstützen den Stoffwechsel für ein gleichmäßiges Wachstum und eine starke Farbausprägung
- **Fischige Zielgruppe:** Für größere Koi im Teich ab 20 cm Körperlänge
- **Intensität:** Aquatische Pigmente werden von Fischen für die eigene Farbausprägung verwertet
- **DYNAMIX-Effekte Nr. 1 – 3:** siehe Seite 106



PRODUKT	DYNAMIX KOI PELLETS LARGE 4 L	DYNAMIX KOI PELLETS LARGE 8 L	DYNAMIX KOI PELLETS LARGE 20 L
Nettogewicht	1400 g	2800 g	7000 g
Geeignet für Süßwasser	Ja	Ja	Ja
Geeignet für Meerwasser	Nein	Nein	Nein
Grundpreis / kg	14,96 €	13,96 €	9,83 €
UVP / ST	20,95 €	38,95 €	71,95 €
Artikelnr.	88686	88696	88704

# Pflegemittel & Fischarznei





Weitere Informationen  
finden Sie unter:  
[www.oase.com/  
pflegemittel-fischarznei](http://www.oase.com/pflegemittel-fischarznei)



## 114 Pflegemittel

- 114 TYPISCHE TEICHPROBLEME – UNSERE LÖSUNGEN
- 115 STARTERKULTUREN
- 116 WASSERQUALITÄT VERBESSERN
- 117 WASSERAUFBEREITUNG – PROBLEMLÖSER
- 117 DECHLORINATOR
- 118 NÄHRSTOFFE BINDEN
- 118 PHOSLESS FLOW – FILTERKARTUSCHEN
- 119 ALGEN BEKÄMPFEN / VORBEUGEN
- 120 DESINFEKTION UND REINIGUNG
- 121 TEICHPFLEGE MIT AQUAACTIV

## 122 Fischarznei

- 122 FISCHARZNEI



A-B-C-D KONZEPT

# Typische Teichprobleme – unsere Lösungen

---

Die Wasserqualität im Teich ist das A und O für Pflanzen und Tiere.  
Das OASE Teichpflege-Konzept besteht aus **drei Stufen** plus Desinfektion und Reinigung für  
Zierbrunnen, Groß- und Schwimmteiche ohne Lebewesen.



## **A: Wasserqualität verbessern**

Natürliche Aufbereitung und Anreicherung des Teichwassers



## **B: Nährstoffe binden**

Nährstoffbindung ohne Biozide

Wenn A und B nicht ausreichen, folgt C.



## **C: Algen bekämpfen**

OASE Algizide gegen zu viel und damit schädlichen Algenwuchs



## **D: Desinfektion und Reinigung**

Effektiv für Wasserbecken ohne Lebewesen

FÜR DEN EINSATZ IN FILTER UND TEICH

# Starterkulturen

Sie sorgen in Filter und Teich für den entscheidenden Kick, der für das biologische Gleichgewicht des Gewässers lebenswichtig ist.

Die OASE Testsets verschaffen Ihnen stets einen klaren Überblick über Ihre Wasserqualität. Auftretende Probleme können so frühzeitig erkannt und Gegenmaßnahmen eingeleitet werden, bevor Fische oder Pflanzen Schaden nehmen.

## OASE TESTSET

### QuickSticks 6in1



#### WASSERANALYSE

- **6 Auf einen Streich:** Schnelle, einfache Analyse der 6 wichtigsten Wasserparameter
- **Gute Preis-Leistung:** Ausreichend für die Untersuchung von 50 Wasserproben, also 300 Parametern
- **Zack zack:** Dauert nur eine Minute



UVP / ST € **19,95**  
 Artikelnr. **50570**



## BioKick

### STARTERKULTUREN FÜR DEN EINSATZ IN FILTER UND TEICH

- **Starthelfer:** Erweckt die Teichbiologie im Filter im Frühjahr
- **Leistungs-Booster:** Sofort aktive Mikroorganismen für beste Filterleistung

Teiche bis max. (m<sup>3</sup>) 5,00 (m<sup>3</sup>) 10,00 (m<sup>3</sup>) 100,00  
 Grundpreis € (1l) 124,50 (1l) 103,75 (1l) 48,98  
 UVP / ST € (100ml) **12,45** (200ml) **20,75** (2l) **97,95**  
 Artikelnr. **43150 43138 50939**

## BioKick Fresh

### STARTERKULTUREN FÜR DEN EINSATZ IN FILTER UND TEICH

- **Starthelfer:** Erweckt die Teichbiologie im Filter im Frühjahr oder bei Neustart
- **Milliardenstark:** Enthält mehr als 1 Milliarde Mikroorganismen/ml (zum Zeitpunkt der Abfüllung)
- **Leistungs-Booster:** Volle Leistungsfähigkeit des Teichfilters innerhalb von nur 1–2 Wochen

Teiche bis max. (m<sup>3</sup>) 10,00  
 Grundpreis € (1l) 49,90  
 UVP / ST € (500 ml) **24,95**  
 Artikelnr. **43145**

## BioKick Premium

### HOCH KONZENTRIERTE STARTERKULTUREN FÜR DEN EINSATZ IN FILTER UND TEICH

- **Durchputzer:** Hoch konzentrierte Filterbakterien, für stark belastete Filtersysteme
- **Milliardenstark:** Enthält mehr als 50 Milliarden Mikroorganismen/Ampulle (zum Zeitpunkt der Abfüllung)
- **Leistungs-Booster:** Volle Leistungsfähigkeit des Teichfilters innerhalb weniger Tage

Teiche bis max. (m<sup>3</sup>) 40,00  
 Grundpreis € (1l) 449,38  
 UVP / ST € (4x20 ml) **35,95**  
 Artikelnr. **51280**

#### PRODUKT

	BIOKICK	BIOKICK FRESH	BIOKICK PREMIUM
Anzahl Bakterien (bei Abfüllung)	1 x 10 <sup>7</sup> /g	1 x 10 <sup>9</sup> /ml	2,5 x 10 <sup>9</sup> /ml
Ideal für	natürliche Teiche	Fischteiche mit moderatem Fischbesatz	Koiteiche
Filterleistung innerhalb	ein paar Wochen	1–2 Wochen	weniger Tage

# A: Wasserqualität verbessern



## Sicherer Einsatz

Bei Fischbesatz können die DuoBoost Kugeln in ein praktisches Netz gegeben werden.



## Schnelle Entwicklung der Filterbiologie

Um die Teichbiologie zu unterstützen, können die DuoBoost Kugeln direkt in den Filter eingebracht werden.



## Grundlage für klares Wasser

Durch die Unterstützung der Teichbiologie und Verbesserung der Wasserwerte wird die Grundlage für ein gesundes Gewässer geschaffen.



78110: Ø 5 cm



78111 / 78112 : Ø 2 cm

## DuoBoost

### EFFEKTIVE WASSERAUFBEREITUNG

- **Basis für klares Wasser:** Beeinflusst die Teichbiologie positiv
- **Unkompliziert:** Gel und Kugel direkt in den Filter oder Teich geben; bei Fischbesatz für die Kugel das beigefügte Netz benutzen
- **Für alle Teichtypen:** Wichtige Spurenelemente und Mineralien für alle Arten von Teich
- **2-Phasen-Wirkung:** Anwendung in zwei Phasen:
  1. Gel aus hochaktiver Enzym- und Bakterienflüssigkeit zum Abbau von organischem Schmutz, Ammonium und Nitrit sowie zur Aktivierung der Filterbiologie.
  2. Auflösbare Kugel mit 2 cm bzw. 5 cm Durchmesser, die wichtige Spurenelemente, Cosubstrate, Mineralien und wertvolle Zusatzstoffe freigibt.

Teiche bis max.	(m <sup>2</sup> ) 20,00	(m <sup>2</sup> ) 30,00	(m <sup>2</sup> ) 90,00
Grundpreis €	(1l) 83,80	(1l) 103,80	(1l) 28,78
UVP / ST €	(250 ml) <b>20,95</b>	(250 ml) <b>25,95</b>	(2,5l) <b>71,95</b>
Artikelnr.	<b>78110</b>	<b>78111</b>	<b>78112</b>

### INFO

DuoBoost wurde speziell für die Unterstützung der Teichbiologie entwickelt. Es besteht aus zwei aufeinander abgestimmten Wirkphasen:

Die **erste Wirkphase** ist ein **Gel**, welches direkt in den Teich oder die Filterkammer gegeben wird. Es besteht aus einer hochaktiven Enzym- und Bakterienflüssigkeit, das organischen Schmutz, Ammonium und Nitrit abbaut. Gleichzeitig wird die Filterbiologie aktiviert.

Die **zweite Wirkphase** besteht aus einer **Kugel** mit 2 cm bzw. 5 cm Durchmesser, welche sich nach einiger Zeit auflöst und somit wichtige Spurenelemente, Cosubstrate, Mineralien und wertvolle Zusatzstoffe freigibt, die sonst nur schwer in einen künstlichen Teich gelangen können.

Die **Behandlung** mit DuoBoost können Sie bei Bedarf mehrfach im Jahr wiederholen. Beide Phasen bilden die Grundlage für klares und gesundes Wasser sowie eine hervorragende Teichbiologie. Für die Klärung von grünem Wasser – hier sind Algen die Ursache – sollten Sie jedoch ein UVC-Vorklärgerät einsetzen.

## GRUNDLAGE ZUR WASSERSTABILISIERUNG

# Wasseraufbereitung



## OptiPond

### STABILISIERT DIE WICHTIGSTEN WASSERWERTE

- **Aufbereiter:** Bereitet weiches Brunnen- oder Regenwasser artgerecht auf
- **Ergänzer:** Fügt unverzichtbare Mineralien und Makroelemente hinzu
- **Soforthelfer:** Hilft bei akuten Problemen durch zu viel Ammoniak, Nitrit oder Schwermetalle im Teich

Teiche bis max.	(m <sup>3</sup> ) 5,00	(m <sup>3</sup> ) 50,00
Grundpreis €	(1l) 41,90	(1l) 20,59
UVP / ST €	(500ml) <b>20,95</b>	(5l) <b>102,95</b>
Artikelnr.	<b>43149</b>	<b>50558</b>



## Safe&Care

### WASSERAUFBEREITUNG MIT SCHLEIMHAUTSCHUTZ

- **Aufbereiter:** Bereitet Füllwasser fisch- und biotopgerecht auf
- **Eliminierer:** Bindet Schwermetalle und entfernt Chlor sofort und zuverlässig
- **Fish friendly:** Schützt vor gereizten Schleimhäuten und stärkt die Kiemen
- **Kein Stress:** Senkt die Stressbelastung der Fische durch Vitaminkomplexe

Teiche bis max.	(m <sup>3</sup> ) 10,00
Grundpreis €	(1l) 41,90
UVP / ST €	(500ml) <b>20,95</b>
Artikelnr.	<b>43151</b>



## BioKick Care

### BIOLOGISCHE TEICHPFLEGE

- **Aktivierer:** Belebt das Teichwasser mit besonders wichtigen Bakterienstämmen
- **Klärer:** Schafft nachhaltig gesundes, sehr klares Teichwasser und sorgt so für besonders tiefe Sicht
- **Farben-Booster:** Diese natürlichen Mineralien fördern die Farbenpracht der Fische
- **Probiotisch:** Wertvolle Probiotika steigern das Immunsystem und Wohlbefinden

Teiche bis max.	(m <sup>3</sup> ) 10,00	(m <sup>3</sup> ) 40,00
Grundpreis €	(1l) 49,90	(1l) 56,48
UVP / ST €	(500ml) <b>24,95</b>	(2l) <b>112,95</b>
Artikelnr.	<b>43155</b>	<b>51288</b>

## PROBLEMLÖSER

### SediFree

#### WIRKUNGSVOLL GEGEN TEICHSCHLAMM

- Enthält Hochleistungsbakterien zum Abbau organischer Schlammablagerungen
- Beschleunigt Schlammabbau hoch effektiv – durch 2-Komponenten-Wirkung
- Wirkt auf natürliche Weise
- Beugt beidem gezielt vor: Verschlammlung und Dauertrübung

Teiche bis max.	(m <sup>3</sup> ) 5,00	(m <sup>3</sup> ) 100,00
Grundpreis €	(1l) 41,90	(1l) 21,59
UVP / ST €	(500ml) <b>20,95</b>	(5l) <b>107,95</b>
Artikelnr.	<b>43143</b>	<b>50561</b>



### OxyPlus

#### ERHÖHT DEN SAUERSTOFFANTEIL

- Verhindert gefährliche Faulgasbildung
- Mit Depotwirkung
- Schnelle Abhilfe bei Sauerstoffmangel z. B. bei Algenblüten oder Nitritvergiftungen
- Unterstützt die biologische Selbstreinigungskraft. Beseitigt braune Wasserfärbungen

Teiche bis max.	(m <sup>3</sup> ) 10,00
Grundpreis €	(1l) 39,90
UVP / ST €	(500ml) <b>19,95</b>
Artikelnr.	<b>43153</b>



## INFO

Mit dem Dechlorinator lässt sich chlorbelastetes Leitungswasser zuverlässig entgiften. Ideal zur Befüllung von Teichen und Aquarien.



Artikelnr.: 48790 / UVP / ST: 102,95 €



# B: Nährstoffe binden



## PondLith

### SCHUTZ VOR ALGENPLAGE

- **Hochrein:** Feinstes natürliches Zeolith, in der Körnung 5–10 mm. Im praktischen Filtermedienbeutel
- **Hochleistung:** Besonders leistungsstarkes Filtermaterial zum Abbau von Stickstoffverbindungen
- **Notbremse:** Die schnelle Hilfe bei Ammoniumüberschuss
- **Auf geht's:** Ideale Unterstützung Ihres Filters während der Einfahrphase
- **Ausgehungert:** Entzieht Algen wichtige Nahrungsgrundlagen

Teiche bis max.	(m <sup>3</sup> )	2,50
Grundpreis €	(1kg)	5,98
UVP / ST €	(2,5 kg)	<b>14,95</b>
Artikelnr.		<b>43147</b>



## PhosLess Direct

### ALGENSCHUTZ DURCH NÄHRSTOFFBINDUNG

- **Physik live:** Entfernt den Algennährstoff Phosphat physikalisch
- **Nasenfreundlich:** Bindet Schwefelwasserstoffe wirksam, bevor faulige Gerüche entstehen
- **Notbremse:** Die schnelle Hilfe bei erhöhten Phosphatwerten

Teiche bis max.	(m <sup>3</sup> )	10,00	(m <sup>3</sup> )	100,00
Grundpreis €	(1l)	47,90	(1l)	23,99
UVP / ST €	(500 ml)	<b>24,95</b>	(5l)	<b>123,95</b>
Artikelnr.		<b>43148</b>		<b>51287</b>



## AquaHumin

### NATÜRLICHE NÄHRSTOFFENTFERNUNG

- **Huminstoffe:** Spezial-Torf für den Gartenteich
- **Nützlich:** Unverändertes Naturprodukt

Teiche bis max.	(m <sup>3</sup> )	10,00
Grundpreis €	(1l)	2,00
UVP / ST €	(10l)	<b>20,95</b>
Artikelnr.		<b>53759</b>



## PhosLess

### BIOLOGISCHER SCHUTZ

- **Eliminierer:** Bindet Chlor und Schwermetalle wie Blei oder Zink sofort und zuverlässig
- **Sichere Versorgung:** Gibt's auch im nützlichen Nachfüllpack
- **Duo-Tec:** Besonders effektiv - durch eine 2-Komponenten-Technologie im Tauschsystem
- **Dauerlösung:** Entfernt Phosphat nachhaltig wirksam
- **Physik live:** Entfernt den Algennährstoff Phosphat physikalisch

Teiche bis max.	(m <sup>3</sup> )	40,00	(m <sup>3</sup> )	40,00
Grundpreis €	(1l)	21,48	(1l)	17,98
UVP / ST €	(2 Säulen à 1l)	<b>43,95</b>	(2 Beutel)	<b>36,95</b>
Artikelnr.		<b>36981</b>		<b>57477</b>

Phosphatbindung in Perfektion mit den PhosLess Flow 3000 Kartuschen



## PhosLess Flow 3000

### ENTFERNUNG VON PHOSPHATEN

- Idealer Start bei Phosphatwerten > 0,2 mg/l
- Bindekapazität: 90 g PO<sub>4</sub><sup>3-</sup>
- Bereitet den Teich auf den Einsatz des PhosLess PowerFlow vor

UVP / ST €	<b>215,95</b>
Artikelnr.	<b>48792</b>

## PhosLess Power Flow 3000

### HOCHREAKTIVER ADSORBER

- Senkt den Phosphatgehalt deutlich unter den Algenmindestbedarf
- Für nachhaltigen Einsatz empfohlen ab Werten < 0,2 mg/l
- Bindekapazität: bis zu 150 g PO<sub>4</sub><sup>3-</sup>
- Bei Schwimmteichen bis 75 m<sup>3</sup> meist ausreichend für eine Schwimmsaison

UVP / ST €	<b>741,95</b>
Artikelnr.	<b>48791</b>

## Secure Flow 3000

### VORFILTER FÜR PHOSLESS FLOW

- Mit leicht rückspülbaren Glasperlen
- Erforderlich, sofern kein vorgefiltertes Wasser zur Verfügung steht

UVP / ST €	<b>184,95</b>
Artikelnr.	<b>48793</b>

SCHAFFT KLARES TEICHWASSER

# C: Algen bekämpfen



## PondClear\*

**SCHAFFT KRISTALLKLARES WASSER**

- **Durchblick:** Macht trübe Teiche wieder klar
- **Microwirksam:** Wirkt zuverlässig sogar noch gegen feinste, nicht einmal mehr filtrierbare Verunreinigungen
- **Weg damit:** Hilft Ihnen, Phosphate sicher zu entfernen

Teiche bis max.	(m <sup>3</sup> ) 10,00	(m <sup>3</sup> ) 100,00
Grundpreis €	(1l) 29,90	(1l) 16,99
UVP / ST €	(500 ml) 15,45	(5l) 87,95
Artikelnr.	43140	50555



## ALGo Direct\*

**SCHNELL WIRKSAM GEGENFADENALGEN**

- **Wirkt!** Durch direkten Kontakt
- **Punktgenau:** Ideal zur Anwendung bei lokal begrenztem Befall, z. B. in Bachläufen
- **Inklusive:** Mit enthalten: ein KH-Schnelltest, für sichere Anwendung
- **Badetag:** Der Wirkstoff ist auch für die Anwendung in Schwimmteichen geeignet

Teiche bis max.	(m <sup>3</sup> ) 10,00	(m <sup>3</sup> ) 100,00
Grundpreis €	(1l) 39,90	(1l) 20,99
UVP / ST €	(500 ml) 19,95	(5l) 107,95
Artikelnr.	43139	50549



## ALGo Universal Plus\*

**EFFEKTIVER ALGENVERNICHTER**

- **Neue Rezeptur:** Bei gleichen Benefits
- **Wirkt!** Schlagkräftiger Helfer gegen die häufigsten Algenarten, wie Faden-, Schmier- und Schwebelagen
- **Hemmschuh:** Bremst den Algenstoffwechsel wirksam aus

Teiche bis max.	(m <sup>3</sup> ) 10,00	(m <sup>3</sup> ) 100,00
Grundpreis €	(1l) 39,90	(1l) 23,99
UVP / ST €	(500 ml) 19,95	(5l) 119,95
Artikelnr.	96681	96685



## ALGo Greenaway\*

**FÜR KRISTALLKLARES TEICHWASSER**

- **Ausgeschweht:** Tötet Schwebelagen – die Ursache für grünes Wasser – nachhaltig ab
- **Wirksam:** Die echte Alternative bei Grün- und Blaualgenbefall
- **Einfach:** In der Anwendung besonders unkompliziert. Amtlich geprüftes und zugelassenes Biozidprodukt

Teiche bis max.	(m <sup>3</sup> ) 10,00	(m <sup>3</sup> ) 100,00
Grundpreis €	(1l) 39,90	(1l) 23,99
UVP / ST €	(500 ml) 19,95	(5l) 119,95
Artikelnr.	43142	96556

### HÄUFIGE ALGENARTEN IM GARTENTEICH



#### Fadenalgen

 Empfehlung: **ALGo Universal\*** und **ALGo Direct\***

#### Schwebelagen

 Empfehlung: **PondClear\*** und **ALGo Greenaway\***

#### Rotalgen

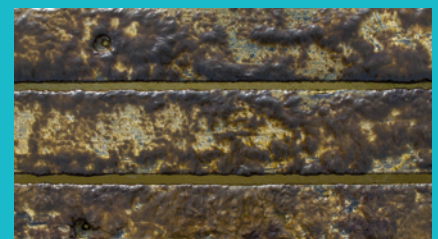
 Empfehlung: **ALGo Universal\***

#### Kieselalgen

 Empfehlung: **ALGo Universal\*** und **ALGo Direct\***

#### Blaualgen

 Empfehlung: **ALGo Greenaway\*** und **ALGo Direct\*** + umfassende Teichhygiene

### EMPFEHLUNG

Viele AquaActiv Produkte sind auch in besonders attraktiven Großgebinden erhältlich. **Sparen Sie so bis zu 99 €** gegenüber dem Einzelkauf!



# D: Desinfektion und Reinigung



## ALGo Fountain\*

### ALGENSCHUTZ FÜR WASSERSPIELE

- **Sorgenfrei:** Durch lang anhaltende Wirkung
- **Indoor, Outdoor:** Hält Zierbrunnen und andere dekorative Wasserspiele perlfrisch und klar
- **Soforthilfe:** Die akute Hilfe gegen Algen, Geruchsbildung und glitschige Beläge
- **Kalkstopp:** Verhindert Kalkablagerungen

Teiche bis max.	(m <sup>3</sup> ) 0,20	(m <sup>3</sup> ) 10,00
Grundpreis €	(1l) 23,90	(1l) 19,19
UVP / ST €	(500 ml) 12,45	(5 l) 98,95
Artikelnr.	43144	40234



## OxyPool\*

### TEICHSCHUTZ OHNE CHLOR

- **Aufräumer:** Beseitigt Algen, Bakterien und Pilzbildung zuverlässig, ganz ohne Chlor
- **Vielseitig:** Geeignet für Gewässer ohne Tierbesatz, z. B. Pools, Zierbrunnen, Springbrunnen oder Teiche
- **Keimfrei:** Mit desinfizierenden Eigenschaften

Teiche bis max.	(m <sup>3</sup> ) 100,00
Grundpreis €	(1l) 8,50
UVP / ST €	(20l) 174,95
Artikelnr.	88252



## PumpClean\*

### TEICHTECHNIK SPIELEND REINIGEN

- **Effektiv:** Reinigt schonend Teichtechnik, wie Pumpen, Siebe, Quarzgläser etc.
- **Wirkt!** Entfernt Kalk und andere Ablagerungen zuverlässig innerhalb von 24 h
- **Konzentrat:** Ergibt ganze 10 l Reinigungslösung
- **Longlife:** Verlängert die Lebenszeit Ihrer Teichpumpe deutlich

Grundpreis €	(1l) 37,90
UVP / ST €	(500 ml) 19,75
Artikelnr.	43146

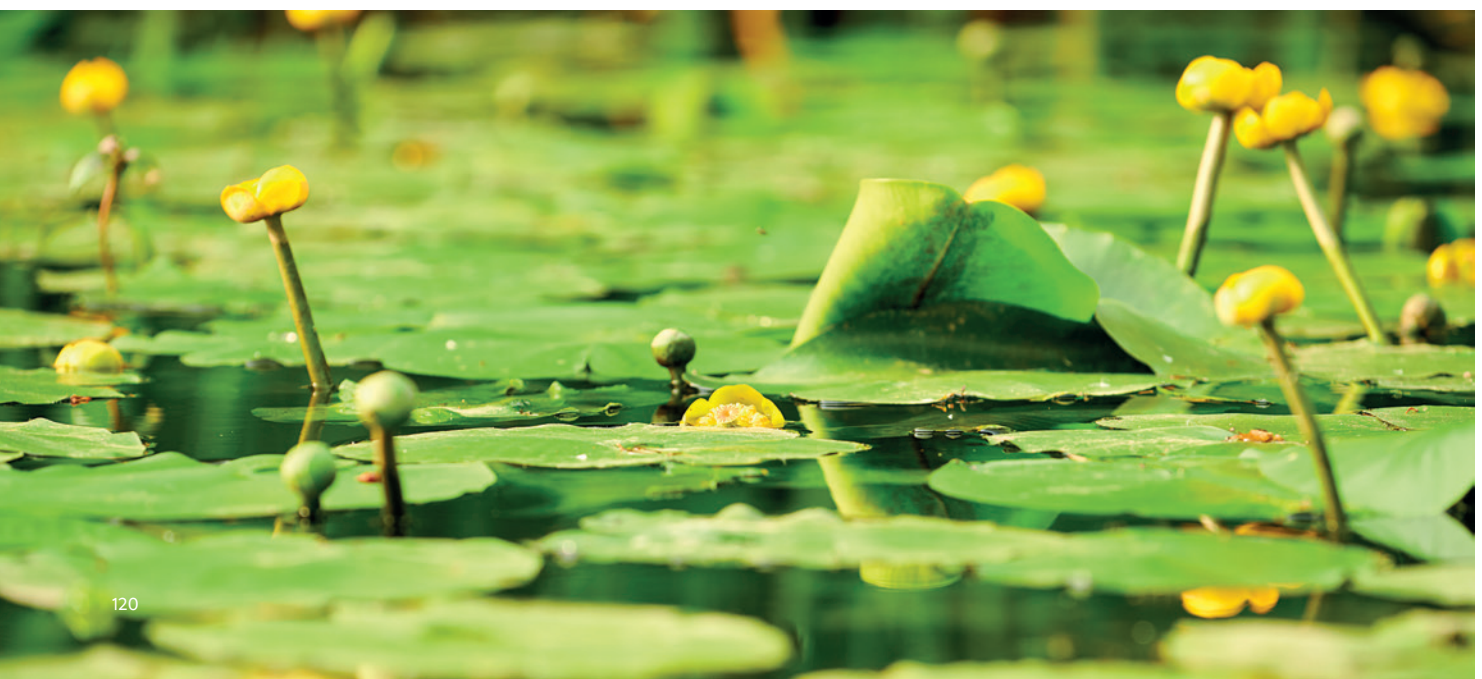



ZU JEDER JAHRESZEIT DAS PASSENDE PRODUKT

# Teichpflege mit AquaActiv



## Frühling

### WASSER REINIGEN, TEICHBIOLOGIE AKTIVIEREN UND NÄHRSTOFFE BINDEN ZUM SAISONSTART

- **OptiPond** Basispflege für optimale Wasserbedingungen
- **BioKick** Filterstarter bringt die Filterbiologie in Schwung
- **PondLith Zeolith** reduziert Ammonium oder Nitrit während der Anlaufphase
- **QuickSticks** und **Wasseranalyse-Set** kontrollieren die Wasserwerte
- **PhosLess** reduziert Phosphate und hilft, Fadenalgen vorzubeugen
- **SediFree** reduziert Ablagerungen am Boden – ideal in Kombination mit dem PondoVac
- **Fischarznei** schafft bei Krankheiten des Fischbestands Abhilfe



## Sommer

### SOMMERZEIT IST ALGENZEIT

- Mit dem **AquaActiv A-B-C-Anti-Algen-Programm** Algen in 3 Stufen wirkungsvoll bekämpfen
- Mit **AquaHumin** Algenwachstum vorsorgen
- **OptiPond** gleicht den Mineralienhaushalt aus und verhindert so gefährliche pH-Wert-Schwankungen
- **Safe&Care** bereitet Leitungswasser teichgerecht auf
- **OxyPlus** bekämpft Sauerstoffmangel durch Algenblüte bei warmen Temperaturen



## Herbst

### GROSSREINEMACHEN VOR DEM WINTER

- Abgestorbene Pflanzenreste und Mulm oder Schlamm per **PondoVac** absaugen
- **SediFree** hilft beim Schlammabbau
- **BioKick Care** optimiert die Wasserwerte
- **OptiPond** verhindert pH-Wert-Schwankungen

## Winter

### RUHEZEIT FÜR DEN TEICH UND SEINE BEWOHNER

- **PumpClean** reinigt und pflegt die Teichtechnik
- **PhosLess** Filtersäulen beugen Fadenalgen in der neuen Saison vor
- **QuickSticks** und **Wasseranalyse-Set** kontrollieren die Wasserwerte, insbesondere wenn die Fische den Winter hindurch gefüttert werden



# AquaActiv Fischarznei



## Universal\*\*

### GEGEN DIE HÄUFIGSTEN ERKRANKUNGEN BEI TEICHFISCHEN

#### Anwendungsgebiet

- Unklare Diagnose
- Mischinfektionen
- Zur Vorbeugung vor Krankheiten
- Bakterielle Infektionen
- Einzellige Parasiten (Protozoen)
- Pilzkrankungen

#### Symptome

- Weißlich gelbe, schleimige Beläge
- Watteartige Beläge
- Geschwüre, Wunden, Entzündungen
- Torkeln
- Verlust von Haut & Schuppen
- Blutflecken

Teiche bis max.	(m <sup>3</sup> ) 10,00	(m <sup>3</sup> ) 100,00
Grundpreis €	(1l) 39,90	(1l) 21,99
UVP / ST €	(500 ml) <b>19,95</b>	(5l) <b>112,95</b>
Artikelnr.	<b>50564</b>	<b>50927</b>

## 1 AntiParasit\*\*

### GEGEN EINZELIGE PARASITEN

#### Anwendungsgebiet

- Einzellige Parasiten (Protozoen) wie z.B. Hauttrüber (Costia, Trichodina, Chilodonella), Pünktchenkrankheit (Ichthyophthirius)
- Samtkrankheit (Oodinium)
- Cryptobia
- Bakterielle Begleiterkrankungen

#### Symptome

- Weißgraue bis dunkle, samtartige Beläge
- Weiße Pünktchen
- Abstehende Kiemen
- Erhöhte Atemtätigkeit
- Scheuern an Gegenständen
- Flossenklemmen
- Apathie & Abmagerung

Teiche bis max.	(m <sup>3</sup> ) 10,00	(m <sup>3</sup> ) 100,00
Grundpreis €	(1l) 37,90	(1l) 18,99
UVP / ST €	(500 ml) <b>19,75</b>	(5l) <b>97,95</b>
Artikelnr.	<b>50565</b>	<b>50928</b>

## 2 AntiPilz\*\*

### GEGEN PILZINFEKTIONEN

#### Anwendungsgebiet

- Pilzkrankungen (Dermocystidium)
- Schimmel (Saprolegnia)
- Bakterielle Begleiterkrankungen
- Hinweis: Pilzinfektionen treten häufig an verletzten Hautstellen auf

#### Symptome

- Watteähnliche Beläge an Kiemen, Körper und Flossen
- Weißlich bräunlicher Belag auf Wunden

Teiche bis max.	(m <sup>3</sup> ) 10,00	(m <sup>3</sup> ) 100,00
Grundpreis €	(1l) 39,90	(1l) 18,99
UVP / ST €	(500 ml) <b>20,45</b>	(5l) <b>97,95</b>
Artikelnr.	<b>50566</b>	<b>50929</b>



Pharmazeutischer Unternehmer/ Hersteller:

**Aquarium Münster**

*Fish like us*





1 Parasitenbefall



2 Pilzinfektion



4 Karpfenlausbefall



1 Parasitenbefall

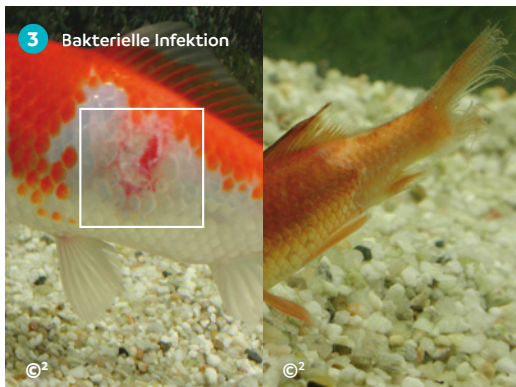

3 Bakterielle Infektion



4 Ankerwürmer



Die Abbildungen unterliegen dem Copyright von:  
©1 Dr. Achim Bretzinger; ©2 Dr. Gerald Bassleer

### 3 AntiBakterien\*\*

#### GEGEN INNERE UND ÄUSSERE BAKTERIELLE INFESTIONEN

##### Anwendungsgebiet

Innere und äußere bakterielle Infektionen wie z.B.

- Bauchwassersucht (Aeromonas, Pseudomonas)
- Maulfäule (Columnaris)
- Flossenfäule (Myxobakterien)
- Lochsyndrom (Aeromonas, Pseudomonas)
- Streptokokken
- Verletzungen entzündet

##### Symptome

- Verlust von Haut & Schuppen
- Schwellungen, Rötungen
- Aufbrüche, offene Wunden, Geschwüre
- Flossenfraß, gesträubte Schuppen
- Verlangsamte / beschleunigte Bewegungen
- Torkeln, Verkrampfen
- Allgemeines Nachdunkeln
- Aufgetriebene Bäuche

Teiche bis max.	(m <sup>3</sup> ) 10,00	(m <sup>3</sup> ) 100,00
Grundpreis €	(1l) 39,90	(1l) 18,99
UVP / ST €	(500 ml) <b>19,95</b>	(5l) <b>97,95</b>
Artikelnr.	<b>50568</b>	<b>50931</b>

### 4 AntiArgulus\*\*

#### WIRKSTOFF: DIFLUBENZURON GEGEN KARPFFENLÄUSE

##### Anwendungsgebiet

- Karpfenläuse (Argulus)
- Ankerwürmer (Lernaea)
- Kiemenkrebse (Ergasilus)

##### Symptome

- Karpfenlaus, Ankerwurm, Fischegel (mit bloßem Auge sichtbar)
- Starkes Scheuern an Gegenständen
- Apathie und Abmagerung

Teiche bis max.	(m <sup>3</sup> ) 10,00	(m <sup>3</sup> ) 100,00
Grundpreis €	(1l) 39,90	(1l) 23,99
UVP / ST €	(500 ml) <b>19,95</b>	(5l) <b>123,95</b>
Artikelnr.	<b>50567</b>	<b>50936</b>

#### TIPP

#### UNSERE EMPFEHLUNG BEI HÄRTEFÄLLEN

Dr. Achim Bretzinger,  
89415 Lauingen  
Dr. Sandra Lechleiter,  
75305 Neuenbürg

Frei verkäufliche Arzneimittel gemäß §60 AMG

\* GMP-Qualitätsstandards (Good Manufacturing Practice – garantiert ständige physikalische, chemische und mikrobiologische Kontrollen vom Rohstoffeingang bis zur Fertigung des Produktes)

\*\* Die Produkte Universal, AntiParasit, AntiPilz, AntiBakterien und AntiArgulus sind frei verkäufliche Arzneimittel gemäß §60 AMG.



# Wissenswertes



Weitere Informationen  
finden Sie unter:  
[www.oase.com](http://www.oase.com)

## 124 Wissenswertes

- 126 **ENERGIEEFFIZIENZKLASSEN**
- 127 **BACHLAUFDIAGRAMME**
- 128 **REIBUNGSVERLUSTE**
- 128 **PRO-PRODUKTE**
- 129 **OASE GARANTIE**



# Energieeffizienzklassen

Die EU-Energieverbrauchskennzeichnung informiert über die Energieeffizienzklasse einer Leuchte, d.h. das Verhältnis von Lichtleistung zum Stromverbrauch, sowie über weitere Eigenschaften des Produktes. So erreichen stromsparende LED-Lampen eine Energieeffizienzklasse von A bis G.

**Zu Ihrer Information haben wir hier die Energieeffizienzklassen des OASE Beleuchtungssortiments sowie weiterführende Informationen in einer Übersicht zusammengestellt.**

Artikelnr.	Produkt	Katalogseite	Energieeffizienzklasse	Diese Leuchte enthält eingebaute LED-Lampen	Die Lampen können in der Leuchte nicht ausgetauscht werden
51205	Waterfall Illumination 30	Seite 73		X	X
51209	Waterfall Illumination 60	Seite 73		X	X
51980	Waterfall Illumination 90	Seite 73		X	X
74350	LunAqua Connect Starter Set Controllable	Seite 86		X	X
87020	LunAqua Connect S Solo weiß	Seite 87		X	X
96551	LunAqua Connect M Solo weiß 10m Kabel	Seite 87		X	X
87019	LunAqua Connect M Solo weiß	Seite 87		X	X
87022	LunAqua Connect L Solo weiß	Seite 87		X	X
50729	LunAqua Terra LED	Seite 90		X	X
50114	LunaLed	Seite 90		X	X
51968	LunAqua Power LED XL 3000 Narrow Spot	Seite 92		X	X
57763	LunAqua Power LED XL 3000 Spot	Seite 92		X	X
57762	LunAqua Power LED XL 3000 Flood	Seite 92		X	X
57764	LunAqua Power LED XL 3000 Wide Flood	Seite 92		X	X
51971	LunAqua Power LED XL 4000 Spot	Seite 92		X	X
51969	LunAqua Power LED XL 4000 Flood	Seite 92		X	X
51978	LunAqua Power LED XL 4000 Wide Flood	Seite 92		X	X

# Bachlaufdiagramme

## Gewusst wie: Welche Pumpe passt zu Ihrem Bachlauf?

Diese Diagramme dienen Ihnen als Empfehlung zur Auswahl der richtigen Pumpe für Ihren Bachlauf (durchschnittliche Bachlaufanwendung). Hierbei sind ca. 5 m eines 1½" Schlauchs berücksichtigt (mit einem Druckverlust von ca. 0,15 m Wassersäule).

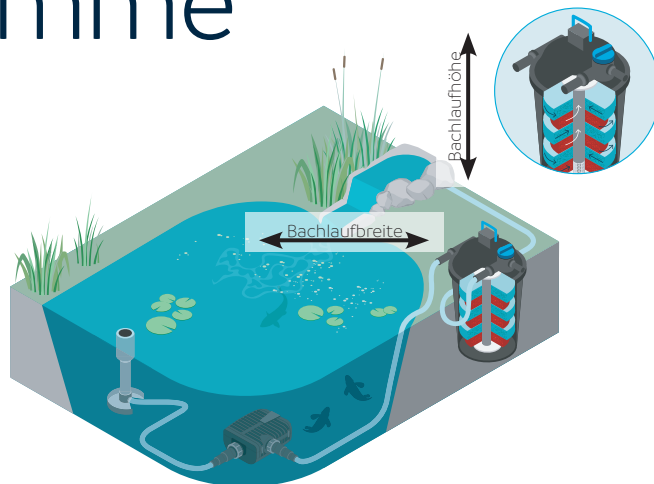

## Als Faustformel zur Ermittlung der richtigen Pumpe für einen Bachlauf gilt:

Breite Bachlauf in cm x 1,5 l/min. = Leistung l/min.

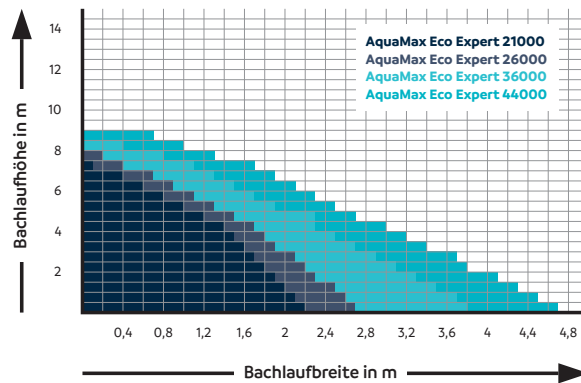
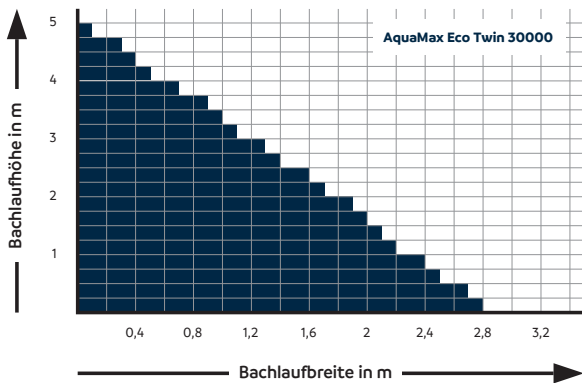
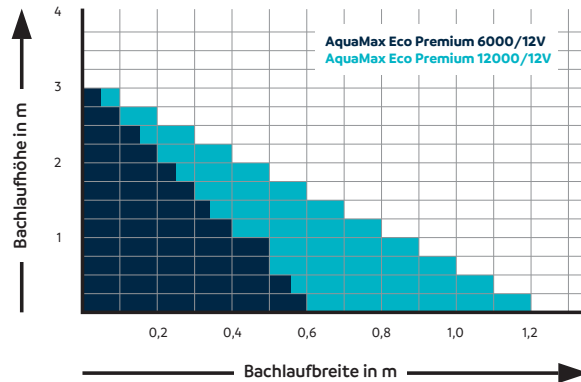
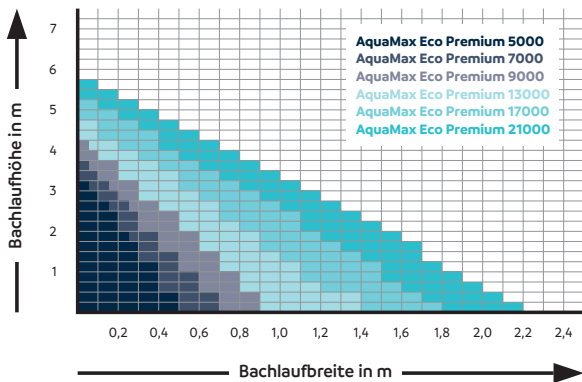
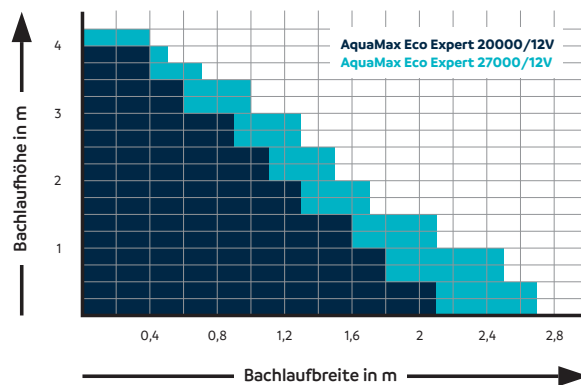
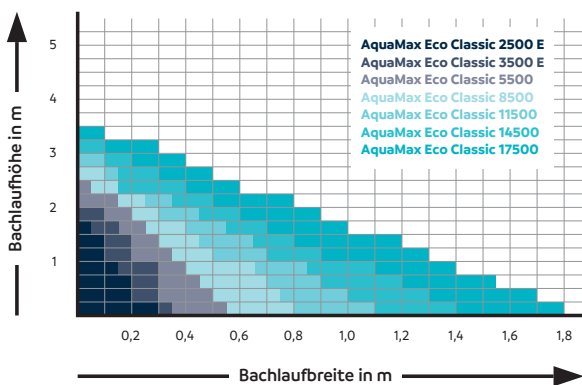

# Reibungsverluste in Rohr- und Schlauchleitungen:

Um die Leistungen der Pumpe optimal ausnutzen zu können, sollte der Schlauchdurchmesser so groß wie möglich gewählt werden. Zu geringe Durchmesser oder Winkel und Durchfluss-Verengungen durch Schlauchverbindungen beeinflussen die Durchlaufmenge!

FÖRDERMENGE (Liter / min.)	LICHTE WERTE (mm / Zoll)	DRUCKVERLUST je lfm (mWS)
15 30	13 mm – ½"	0,34 mWS 1,20 mWS
30 50	19 mm – ¾"	0,12 mWS 0,32 mWS
50 75 100	25 mm – 1"	0,08mWS 0,19 mWS 0,34 mWS
100 150	32 mm – 1¼"	0,11 mWS 0,21 mWS
100 150 200 250	38 mm – 1½"	0,03 mWS 0,07 mWS 0,12 mWS 0,15 mWS
200 250 300 350 400 450	50 mm – 2"	0,04 mWS 0,06 mWS 0,08 mWS 0,10 mWS 0,14 mWS 0,17 mWS

## Erläuterungen

Alle angegebenen Werte bei den Fontänenaufsätzen sind Cirkaangaben.

H = Höhe in cm    mWS = Meter Wassersäule

Ø = Durchmesser des Spritzwassers in cm

Durch individuelle Installation und durch unterschiedliche Wasserqualitäten können sich die Springdurchmesser und Springhöhen verändern.

**Hinweis:** Elektrische Anschlussstellen müssen mindestens 2 m vom Teichrand entfernt, trocken und mit max. 30 mA Fehlerstrom-Schutz-einrichtung gesichert sein.

Die aufgezeigten / angebotenen Produkte sind ausschließlich für den jeweils beschriebenen Einsatzzweck bestimmt.

Katalogabbildungen stellen keine Produktbeschreibung im Sinne vertraglich geschuldeter Eigenschaften dar. Geringfügige Abweichungen unserer Produkte von den Abgelichteten begründen ausdrücklich keinen Mangel. Mit dem Erscheinen dieses Kataloges sind sämtliche ältere Katalogversionen ungültig.

Eine Nutzung unserer Bilddaten ist nur nach unserer vorherigen schriftlichen Genehmigung durch OASE erlaubt.

Es gelten unsere allgemeinen Verkaufsbedingungen, die Sie unter [www.oase.com](http://www.oase.com) einsehen und herunterladen können!

## PRO

Alle OASE Produkte werden unter höchsten Qualitätsstandards entwickelt und produziert. Für uns sind es nicht einfach nur Produkte – unser Streben ist es, innovative Lösungen, höchste Qualität und vor allem puren Komfort in einem Produkt zu vereinen. Und all das aus einer Hand. Dies stellen wir regelmäßig in unseren eigenen Testlabors auf die Probe. Damit wir das OASE Qualitätsversprechen halten, gehen wir dabei keine Kompromisse ein.

Die mit **PRO** gekennzeichneten Produkte setzen neue Maßstäbe und stehen hierbei für die neueste Innovationsgeneration. Somit ist es Ihnen möglich, die innovativsten OASE Produkte auf einen Blick zu erkennen. Diese Produkte wurden von unseren Entwicklern mit speziellen Features oder beispielsweise einer noch einfacheren Handhabung ausgestattet. Genießen Sie absoluten Komfort auf höchster Ebene.



# Garantie

## Garantie

Die OASE GmbH übernimmt eine Herstellergarantie zu den unten stehenden Bedingungen, deren jeweilige Dauer produktbezogen gekennzeichnet ist. Diese liegt in Textform dem Gerät zusätzlich bei. Der Lauf der jeweiligen Garantiedauer beginnt mit dem erstmaligen Neukauf von einem OASE-Fachhändler, der von einem OASE-Fachhändler oder von OASE selbst das Produkt nachweislich erworben hat. Bei einem Weiterverkauf beginnt die Garantiefrist nicht von neuem zu laufen. Auf Filtersysteme gibt OASE eine Klarwassergarantie für die Dauer von 3 Jahren.

Durch Garantieleistungen wird die Garantiezeit weder verlängert noch erneuert, noch entstehen auf Garantieleistungen gesetzliche Gewährleistungsansprüche. Sobald der Inhalt der Garantie nicht speziell angegeben ist, gewährt OASE eine Garantie im nachbenannten Umfang: Voraussetzung für die Inanspruchnahme jeder Garantie von OASE, auch der Verlängerungsgarantie, ist, dass der Kunde bei einem Teiletausch/einer Reparatur bzw. bei jedweder Nachbesserung ausschließlich nur OASE-Original-Ersatzteile fachgerecht eingebaut hat. Jede OASE-Garantie entfällt bei Einsatz von Produkten fremder Hersteller. Wir leisten eine Garantie nach unserer Wahl durch unentgeltliche Reparatur bzw. kostenlose Lieferung von originalen Ersatzteilen oder aber eines gleichwertigen Ersatzgerätes. Sollte der betreffende Typ nicht mehr hergestellt werden, behalten wir uns nach eigener Wahl vor, ein Ersatzgerät aus unserem Sortiment zu liefern, das dem beanstandeten Typ so nah wie möglich kommt. Die Erstattung von Aufwendungen für Aus- und Einbau, Überprüfung, Forderungen nach entgangenem Gewinn und Schadenersatz sowie Rückabwicklungsansprüche sind von der Garantie ebenso wenig erfasst wie weitergehende Ansprüche auf Schadenersatz für Verluste gleich welcher Art, die durch das Gerät und seinen Gebrauch verursacht wurden.

Die Garantie gilt nur für das Land, in dem der Kunde das Gerät von einem OASE-Fachhändler gekauft hat. GaLaBauer, Bauunternehmer, Gärtner, Poolbauer, Unternehmen des Gebäudemanagements, Aquarien-Einrichter und Aquascaper gelten nicht als Wiederverkäufer bzw. Fachhändler im Sinne der Garantiebedingungen. Für diese Garantie gilt nach diesen Bedingungen deutsches Recht unter Ausschluss des Übereinkommens der vereinten Nationen über Verträge über den internationalen Warenkauf (CISG). Die gesetzlichen Rechte als Käufer insbesondere aus der Gewährleistung werden durch diese Garantie nicht berührt.

Mängel oder Schäden, die durch einen fehlerhaften Einbau oder Bedienungsfehler sowie mangelnde Pflege bzw. durch die Verwendung ungeeigneter Putzmittel oder unterlassene Wartung, nicht bestimmungsgemäßen Gebrauch, Beschädigung, Stoß, Frosteinwirkung etc., Steckerabschneiden, Kabelkürzen, Kalkablagerungen oder unsachgemäße Reparaturversuche verursacht wurden, fallen nicht unter den Garantieschutz. Insofern verweisen wir bezüglich des sachgemäßen Gebrauchs auf die Gebrauchsanweisung, deren Einhaltung Grundvoraussetzung für die Inanspruchnahme der Garantie ist. Verschleißteile, wie z. B. Leuchtmittel, sind ausdrücklich nicht Bestandteil von Garantien, sie sind in den Gebrauchsanweisungen der Produkte angegeben.

Im Garantiefall wenden Sie sich bitte an den OASE-Händler, der Ihnen das Produkt verkauft hat. Sollte diese Möglichkeit nicht bestehen, können danach Ansprüche aus der Garantie gegenüber der OASE GmbH, Tecklenburger Str. 161, 48477 Hörstel, Deutschland, dadurch geltend gemacht werden, dass Sie an uns frachtfrei und auf Ihr Transportrisiko das beanstandete Produkt mit einer Kopie des Original-Kaufbelegs des OASE-Fachhändlers, der Garantiekunde im Original sowie der schriftlichen Angabe des beanstandeten Fehlers senden.

Ein Verzeichnis der OASE-Fachhändler finden Sie unter: [www.oase.com](http://www.oase.com)

# Verlängerungsgarantie

## Verlängerte OASE-Garantie auf Anforderung

Wir verlängern unsere einmal ausgelobte Herstellergarantie zu denselben Garantiebedingungen in den speziell ausgelobten Fällen herstellerseitig und nur auf besondere Anforderung hin produktbezogen wahlweise um ein Jahr oder alternativ in gesondert gekennzeichneten Fällen um zusätzlich zwei Jahre Garantiezeit, dies regelmäßig nur nach Anforderung.

Die Verlängerungsgarantie gewähren wir ausschließlich Endkunden, die das Produkt nicht gewerblich weiterveräußern (mithin nur dem Erstkäufer). GaLaBauer, Bauunternehmer, Gärtner, Poolbauer, Unternehmen des Gebäudemanagements, Aquarien-Einrichter und Aquascaper gelten nicht als Wiederverkäufer bzw. Fachhändler im Sinne der Garantiebedingungen.

Der Lauf der Garantiefrist beginnt mit dem Ablauf der Erstgarantie unter der Voraussetzung, dass das Produkt nachweislich bei einem OASE-Fachhändler erworben wurde. Bei einem Weiterverkauf beginnt die Garantiezeit daher nicht zu einem späteren Zeitpunkt und auch nicht von neuem zu laufen.

Durch Garantieleistungen wird die Garantiezeit weder verlängert noch erneuert. Die Garantieleistung erstreckt sich nach Wahl von OASE auf die unentgeltliche Reparatur des defekten Teiles oder auf die Ersatzlieferung eines vergleichbaren / gleichwertigen Produktes unter Ausschluss weitergehender Ansprüche. Zusätzlich übernehmen wir im Garantiefall die angemessenen Kosten der Ein- und Rücksendung des mangelhaften Produktes. Darüber hinausgehende Ansprüche sind ausgeschlossen.

Die gesetzlichen Rechte des Käufers werden durch diese Garantie nicht eingeschränkt. Garantiegeber ist die **OASE GmbH, Postfach 2069, 48469 Hörstel**.

Die Verlängerungsgarantie kann wahlweise durch Online-Registrierung unter <http://www.oase.com/de/garantie> oder via **OASE-Hotline (+49) 05454 933949-20** unter Vorlage einer Kopie des Original-Kaufbeleges erworben werden. OASE erhebt Ihre Daten mangels abweichender Vereinbarung ausschließlich zur Abwicklung der beschriebenen Garantie, insbesondere zur Sicherstellung Ihrer Identität und zum Nachweis des Kaufgegenstandes und Kaufzeitpunktes. Diese Daten werden ausschließlich von OASE verwendet und an keine Dritten übermittelt.

## Datenschutz

Wir verwenden Ihre personenbezogenen Daten, soweit dies für die Durchführung und Abwicklung des Vertrags erforderlich ist. Außerdem möchten wir Sie gerne per Post, E-Mail und Telefon über neue Produkte informieren. Wir werden Sie dazu an entsprechender Stelle noch um Ihre ausdrückliche Einwilligung bitten, soweit dies erforderlich ist. Sie können uns jederzeit mitteilen, wenn Sie das nicht mehr wünschen, indem Sie uns unter unserer **Hotline (+49) 05454 933949-20** kontaktieren.

Wenn Sie bei uns Waren einkaufen, werden wir Ihnen in Zukunft Informations-E-Mails für ähnliche Waren zusenden. Auch wenn eine Einwilligung insoweit nicht erforderlich ist, können Sie aber jederzeit von uns verlangen, keine solchen Informations-E-Mails mehr zu erhalten. Wenden Sie sich dazu bitte per E-Mail an [info@oase.com](mailto:info@oase.com).

Ansonsten beachten Sie bitte unsere Datenschutzerklärung unter [www.oase.com/datenschutz](http://www.oase.com/datenschutz)

# Notizen

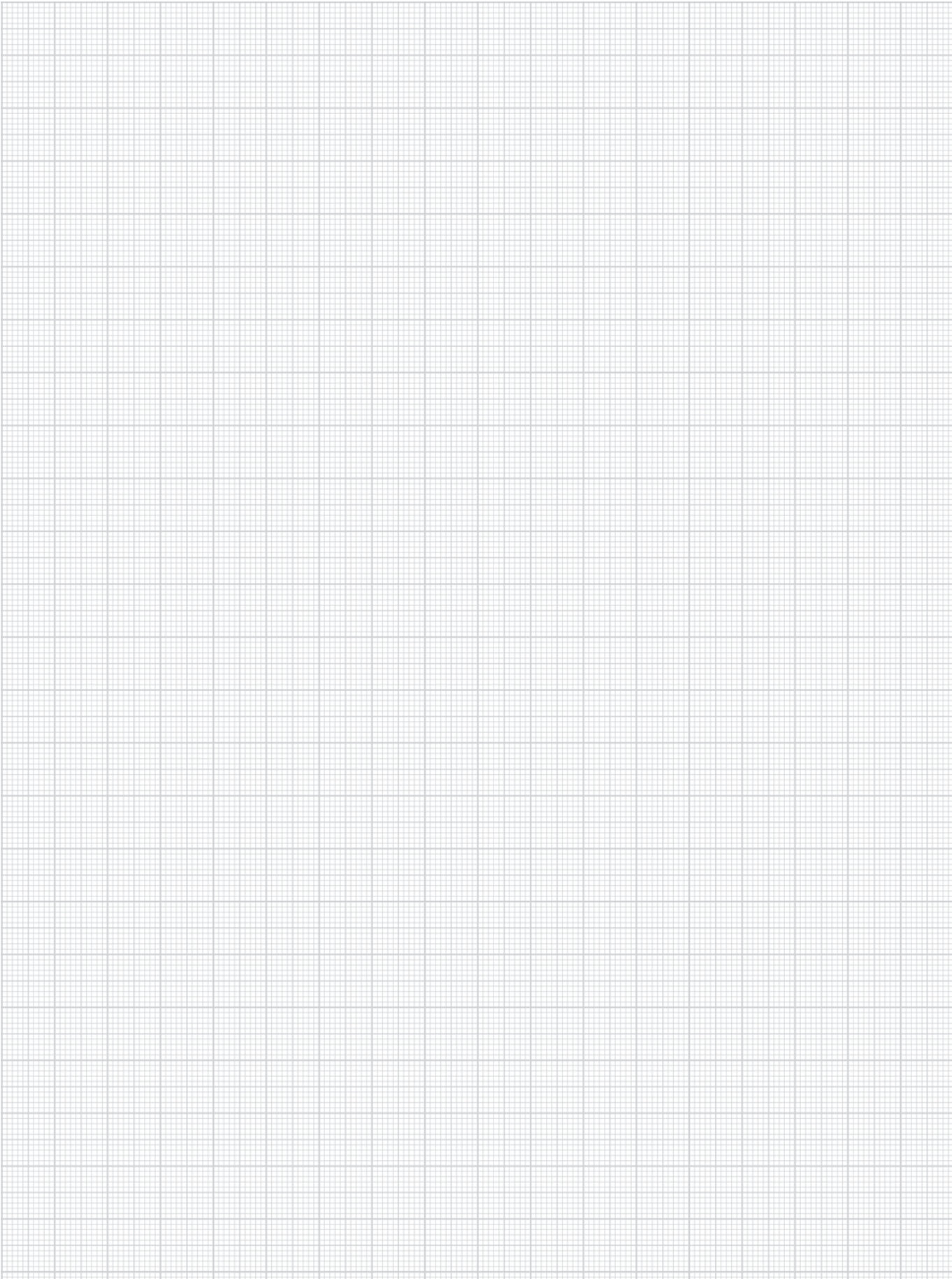



Weitere Informationen erhalten Sie unter  
[www.oase.com](http://www.oase.com) oder der OASE Hotline +49 5454 80-0

(zu Ihrem jeweiligen Tarif aus dem deutschen Festnetz und/oder Ihrem Mobilfunknetzтарif)

63908/07-24 OA

Die aufgeführten / angebotenen Produkte sind ausschließlich für den jeweils beschriebenen Einsatzzweck bestimmt. Katalogabbildungen stellen keine Produktbeschreibung im Sinne vertraglich geschuldeter Eigenschaften dar. Geringfügige Abweichungen unserer abgebildeten Produkte begründen ausdrücklich keinen Mangel. Mit dem Erscheinen dieses Kataloges sind sämtliche ältere Katalogversionen ungültig. Eine Nutzung unserer Bilddaten ist nur nach unserer vorherigen schriftlichen Genehmigung durch OASE erlaubt. Es gelten unsere allgemeinen Verkaufsbedingungen, die Sie unter [www.oase.com](http://www.oase.com) einsehen und herunterladen können.